

# PFLUGTEILE

PARTNER DES FACHHANDELS UND



DER WERKSTÄTTEN SEIT 1904

## ZUORDNUNG PFLUGTEILE

Verschleißteile  
der gängigsten  
Pflugkörper

**Schaffelhuber**  
Großhandel - Ersatzteile & Zubehör für Landmaschinen und Industriebedarf seit 1904

# ZUORDNUNG / LEGENDE

## Bemaßung Übersicht Pflugteile Pflugformen können variieren



Streichblech-Hinterteil

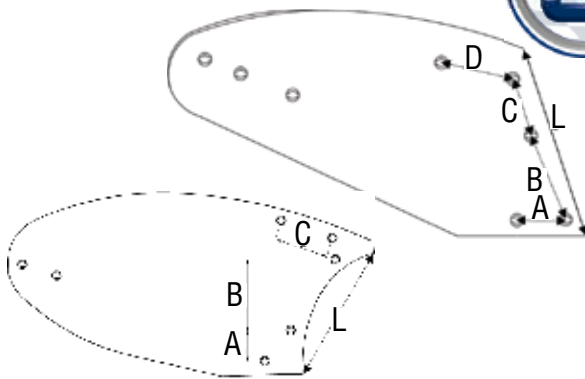

Streichblech-Streifen

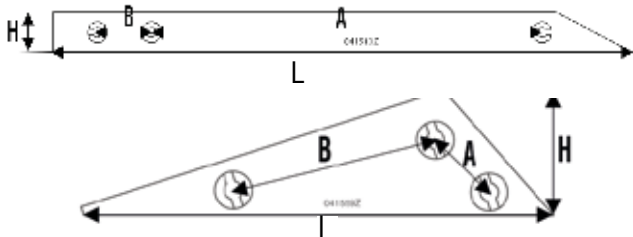

Streichblech-Vorderteil

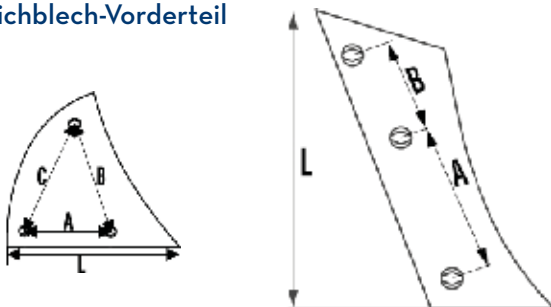

Schnabelschar - Wechselspitzschar

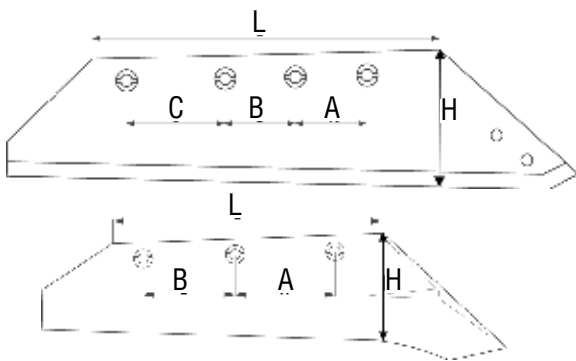

## Bemaßung Übersicht Pflugteile Pflugformen können variieren



Scharspitze - Wechselspitze - Meißel

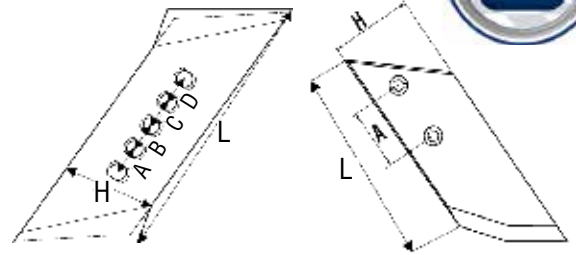

Düngereinleger - D-Riester

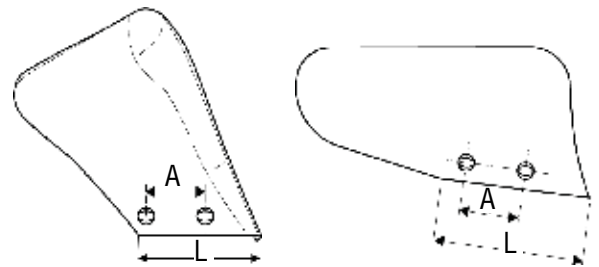

V-Schar

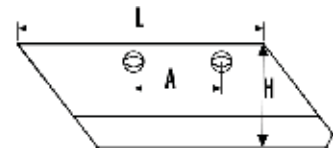

Anlage

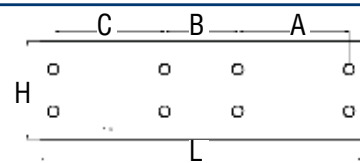

Anlagenschoner

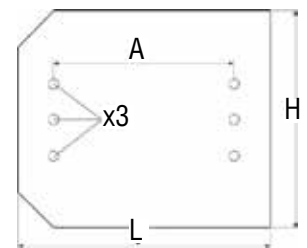

Anlagenspitze

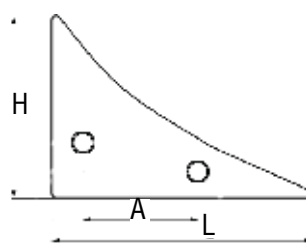

Anlagensech

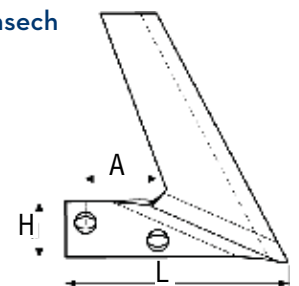

Bei Fragen helfen Ihnen unsere Fachexperten sehr gerne weiter.

**Service-Hotline: +49 (0) 8142 66 99 1-50**

J.R.H. Schaffelhuber GmbH & Co. KG - Gadastraße 14 - 85232 Bergkirchen bei München

# INHALTSVERZEICHNIS

Artikel	SEITE	Artikel	SEITE
<b>Gassner</b>	<b>6 - 13</b>	Körpertyp BS 20 / 40 / 42	58 - 60
Körpertyp U903 / U913	6	Lemken Vorschäler	61 - 62
Körpertyp U 1003 / U1013 / U1203 / U1213	7	<b>Maschio</b>	<b>63 - 64</b>
Körpertyp US 3003	8	Vollkörper MP4WN	63
Körpertyp U 1003 / 1008W	9	Streifenkörper MP4N	64
Körpertyp U 1403 / 1503	10	<b>Pöttinger</b>	<b>65 - 79</b>
Körpertyp RN 36 / NS 36	11	Körpertyp 30 / 35 / 38 UW / 38 WSS	65 - 66
Gassner Vorschäler	13	Körpertyp 26 - 35 W / 27 Wc / 46 Wd / 50 RW	67 - 68
<b>Krone</b>	<b>14 - 18</b>	Körpertyp 46 W / 35 WSS	69 - 70
Körpertyp KG 101 / 121 / 161	14 - 15	Körpertyp 31 / 36 / 39 UW	71
Körpertyp KG 122 / 161	16 - 17	Körpertyp 30 / 35 / 38 UWS	72 - 73
Krone Vorschäler	18	Pöttinger Streifenkörper	74 - 75
<b>Kuhn</b>	<b>19 - 29</b>	Pöttinger Vorschäler	76
Körpertyp H 4 / H 6 / HC 4	19 - 20	Pöttinger Anlagen / Anlagen-schoner	77 - 79
Körpertyp L	21	<b>Rabe</b>	<b>80 - 100</b>
Körpertyp N 4	22 - 23	Körpertyp BP 233 / 234 OS	80 - 82
Körpertyp SK	24	Körpertyp BP 293 / 294 O	83 - 85
Körpertyp V-LP	25 - 26	Körpertyp BP 321 / 322 / 323 / 324 PS (L)	86 - 88
Körpertyp VL	27 - 28	Körpertyp BP 330 / 331 WS	89 - 91
Kuhn Vorschäler	29	Körpertyp BP 350 WS	92 - 93
<b>Kverneland</b>	<b>30 - 47</b>	Körpertyp BP 350 / 351 WS (L)	94 - 96
Körpertyp 1 / 5	30 - 32	Körpertyp BP 353 / 354 RS	97 - 99
Körpertyp 3	33 - 35	Rabe Vorschäler	100
Körpertyp 8 / 9 / 28	36 - 39	<b>Ziegler</b>	<b>101 - 102</b>
Körpertyp 12 / 15 / 19	40 - 42	Körpertyp NG 13 / 15	101
Körpertyp 30	43 - 45	Körpertyp SH 15	102
Kverneland Vorschäler	46 - 47	<b>Vogel &amp; Noot</b>	<b>103 - 110</b>
<b>Lemken</b>	<b>48 - 62</b>	UN 400	103 - 104
Körpertyp CS 40 Duramaxx	48	UN 430	105 - 106
Körpertyp CS 50 Duramaxx	49	WST 430 PLUS	107 - 108
Körpertyp B 20 / 25 / 25H / 30 / 35 / 40	50 - 52	WXL 430 PLUS	109 - 110
Körpertyp C 30 / 40	53 - 54		
Körpertyp DMS CS 40 / 50	55		
Körpertyp D 50	56 - 57		

Partner des Fachhandels seit 120 Jahren



Unsere Experten freuen sich auf Ihren Anruf.

**Service-Hotline: +49 (0) 8142 66 99 1-50**

J.R.H. Schaffelhuber GmbH & Co. KG

Gadastraße 14 - 85232 Bergkirchen bei München

[www.schaffelhuber.de](http://www.schaffelhuber.de)

aktuelle Preise entnehmen Sie bitte unserem Online-Shop

## UNSERE STÄRKE

Wir bieten Ihnen alles für die Bodenbearbeitung.

## ORIGINAL-ERSATZTEILE

## QUALITÄTS-NACHBAU



Bei Fragen helfen Ihnen unsere Fachexperten sehr gerne weiter.

# GASSNER PASSEND FÜR KÖRPERTYP 1303 U903 / U913



Pos.	Best. Nr.	Bezeichnung	Schraube	Maße	LA	Ausführung
1	SS 1080/3 SS 1090/3	Schnabelschar rechts Schnabelschar links	3x 11014/12x35 10.9	325x150	75 / 75	Original
	SS 1080/3 F SS 1090/3 F	Schnabelschar rechts Schnabelschar links	3x 11014/12x35 10.9	325x150	75 / 75	Frank
2	VST 1130	Streichblech-Vorderteil links U 1213	2x 11014/12x35 10.9	325	260	Frank

# GASSNER PASSEND FÜR U1003 / U1013 / U1203 / U1213

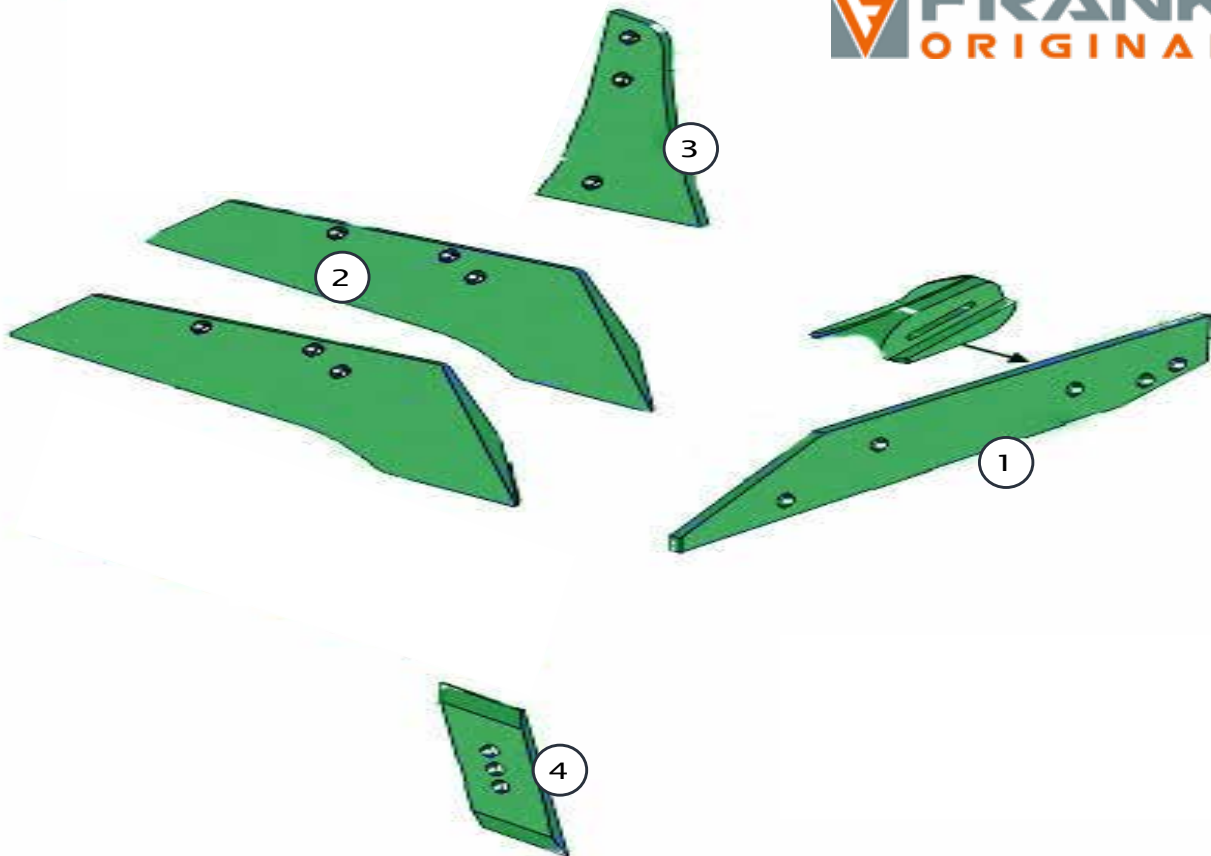

Pos.	Best. Nr.	Bezeichnung	Schraube	Maße	LA	Ausführung
1	L 1083 OK L 1093 OK	Anlage lang rechts Anlage lang links	3x 11014/12x40 10.9 2x 11014/16x80	680x100	99 / 120 / 259	Frank
2	SS 1100 SS 1110	Schnabelschar rechts Schnabelschar links	3x 11014/12x35 10.9	335x150	100 / 120	Frank
3	VST 1130	Streichblech-Vorderteil links	2x 11014/12x30 10.9	325	260	Frank
4	M 1020 M 1030	Scharspitze 4-Loch rechts Scharspitze 4-Loch links	2x 1234 KV	250x60	22 / 22 / 22	Frank
	92470 92471	Scharspitze 2-Loch rechts Scharspitze 2-Loch links	2x 1234 KV	220x60	45	Original
	SM 1000 M SM 1010 M	Aufschraubspitze 2-Loch rechts Aufschraubspitze 2-Loch links	2x 1234 KV	200x60	45	Muzzi

# GASSNER PASSEND FÜR KÖRPERTYP US 3003

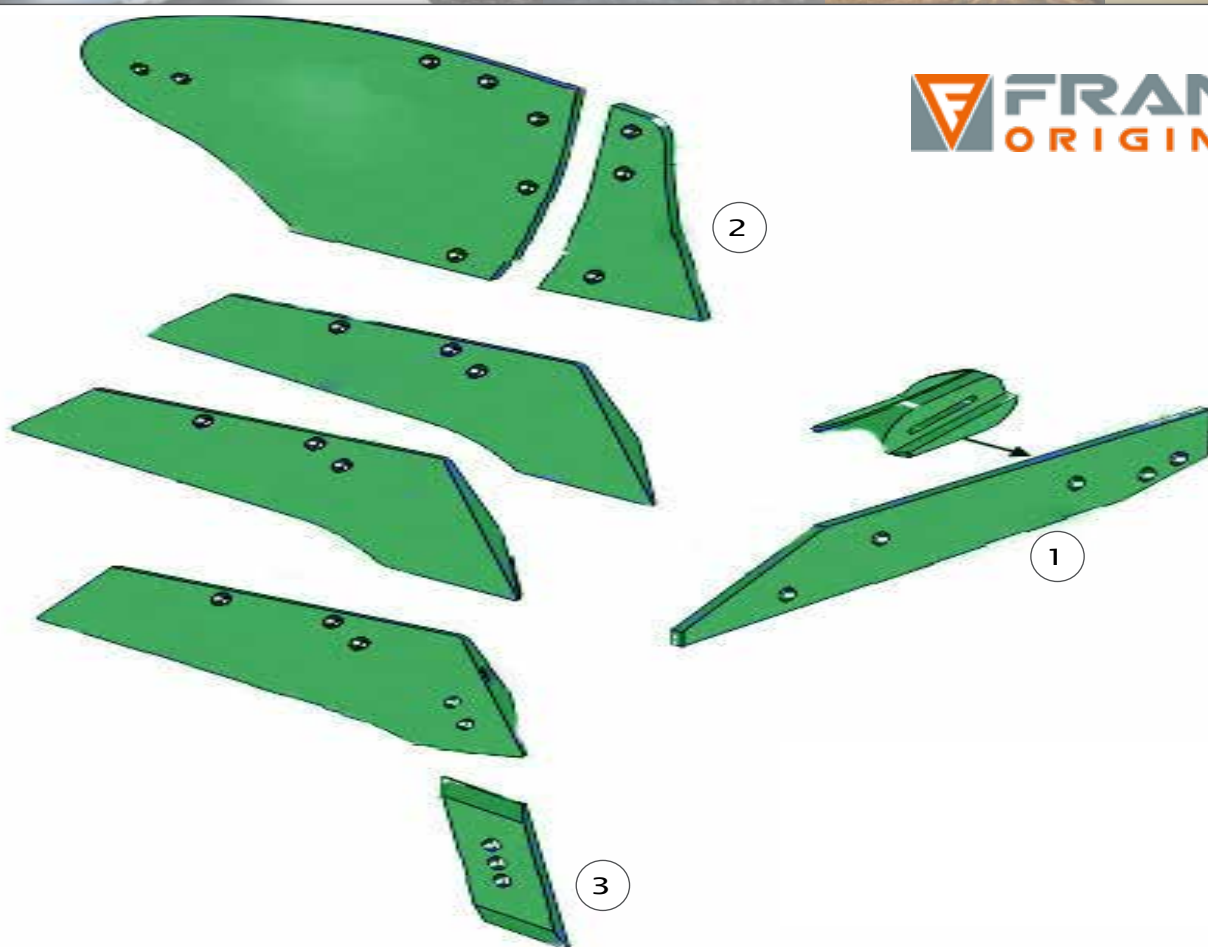

Pos.	Best. Nr.	Bezeichnung	Schraube	Maße	LA	Ausführung
1	L 1133 OK	Anlage lang links	3x 11014/12x40 10.9 2x 11014/16x80	700x100	130 / 115 / 240	Frank
2	VST 1360	Streichblech-Vorderteil rechts	2x 11014/12x30 10.9	350	270	Frank
3	M 1020 M 1030	Scharspitze 4-Loch rechts Scharspitze 4-Loch links	2x 1234 KV	250x60	22 / 22 / 22	Frank
	92470 92471	Scharspitze 2-Loch rechts Scharspitze 2-Loch links	2x 1234 KV	220x60	45	Original
	SM 1000 M SM 1010 M	Aufschraubspitze 2-Loch rechts Aufschraubspitze 2-Loch links	2x 1234 KV	200x60	45	Muzzi

# GASSNER PASSEND FÜR KÖRPERTYP U 1003W / 1008W

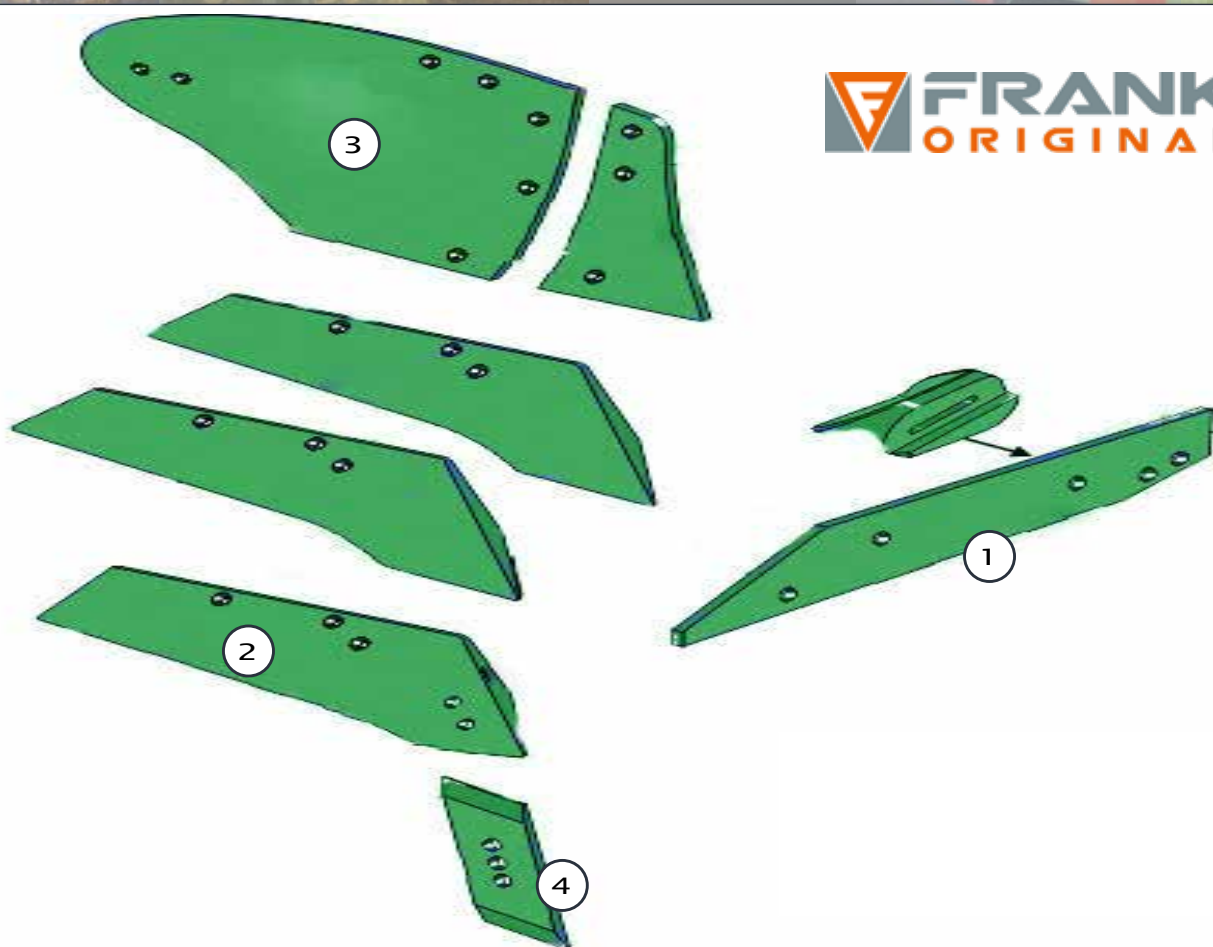

Pos.	Best. Nr.	Bezeichnung	Schraube	Maße	LA	Ausführung
1	L 1083 OK L 1093 OK	Anlage lang rechts Anlage lang links	3x 11014/12x40 10.9 2x 11014/16x80	680x100	99 / 120 / 259	Frank
2	SM 11620	Wechselspitzenschar rechts	3x 11014/12x35 10.9	400x150	75 / 75	Frank
3	HST 1090	Streichblech-Hinterteil links	6x 11014/12x35 10.9	290	75 / 125 / 125	Frank
4	M 1020 M 1030	Scharspitze 4-Loch rechts Scharspitze 4-Loch links	2x 1234 KV	250x60	22 / 22 / 22	Frank
	92470 92471	Scharspitze 2-Loch rechts Scharspitze 2-Loch links	2x 1234 KV	220x60	45	Original
	SM 1000 M SM 1010 M	Aufschraubspitze 2-Loch rechts Aufschraubspitze 2-Loch links	2x 1234 KV	200x60	45	Muzzi

# GASSNER PASSEND FÜR KÖRPERTYP U 1403 / 1503

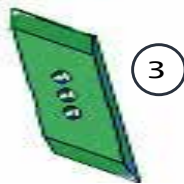
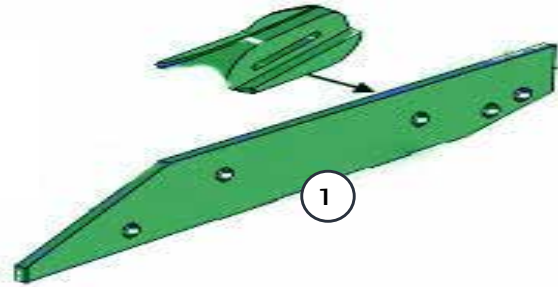
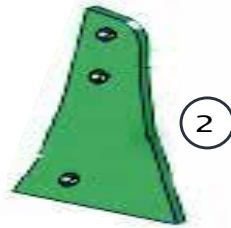

Pos.	Best. Nr.	Bezeichnung	Schraube	Maße	LA	Ausführung
1	L 1083 OK L 1093 OK	Anlage lang rechts Anlage lang links	3x 11014/12x40 10.9 2x 11014/16x80	680x100	99 / 120 / 259	Frank
3	VST 1170	Streichblech-Vorderteil links	2x 11014/12x30 10.9	355	280	Frank
4	M 1020 M 1030	Scharspitze 4-Loch rechts Scharspitze 4-Loch links	2x 1234 KV	250x60	22 / 22 / 22	Frank
	92470 92471	Scharspitze 2-Loch rechts Scharspitze 2-Loch links	2x 1234 KV	220x60	45	Original
	SM 1000 M SM 1010 M	Aufschraubspitze 2-Loch rechts Aufschraubspitze 2-Loch links	2x 1234 KV	200x60	45	Muzzi

\*(1) = passend für Körpertyp U 1503

# GASSNER PASSEND FÜR KÖRPERTYP RN 36 / NS 36

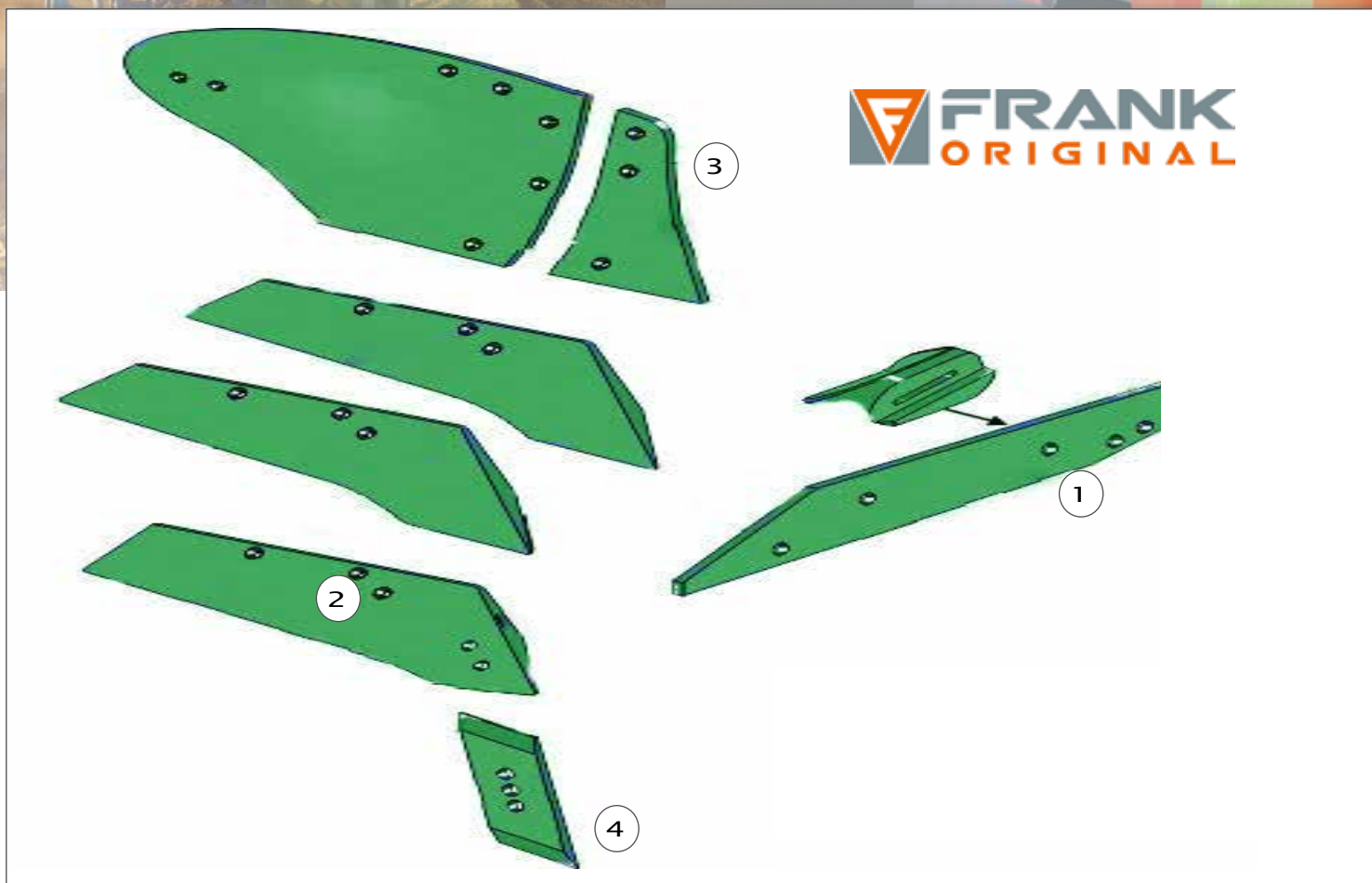

Pos.	Best. Nr.	Bezeichnung	Schraube	Maße	LA	Ausführung
1	L 1582 OK	Anlage lang rechts / links	4x 11014/12x40 10.9	470x80	120 / 150 / 120	Frank
2	MRSS 1580 MRSS 1590	Wechselspitzenschar rechts Wechselspitzenschar links	3x 11014/12x35 10.9	365x150	50 / 170	Frank
3	RVST 1560 RVST 1570	Streichblech-Vorderteil rechts Streichblech-Vorderteil links	2x 11014/12x35 10.9	275	210	Frank
4	M 1020 M 1030	Scharspitze 4-Loch rechts Scharspitze 4-Loch links	2x 1234 KV	250x60	22 / 22 / 22	Frank
	92470 92471	Scharspitze 2-Loch rechts Scharspitze 2-Loch links	2x 1234 KV	220x60	45	Original
	SM 1000 M SM 1010 M	Aufschraubspitze 2-Loch rechts Aufschraubspitze 2-Loch links	2x 1234 KV	200x60	45	Muzzi

\*(1) = passend für Körpertyp NS 36



# GASSNER VORSCHÄLER



Pos.	Best. Nr.	Bezeichnung	Schraube	Maße	LA	Ausführung
1	DFR 2 L	D-Riester rechts D-Riester links	2x 608/10x30 10.9	110	50	Frank
2	FR 2 FR 2 L	V-Schar rechts V-Schar links	2x 608/10x25 10.9	110x160	50	Frank
3	34352-4 34353-4	D-Riester rechts D-Riester links	2x 608/10x30 10.9	95	55	Original
4	11834 11835	V-Schar rechts V-Schar links	2x 608/10x25 10.9	140x115	55	Frank
5	33562-5 M 33563-5 M	D-Riester rechts D-Riester links	2x 608/10x30 10.9	195	115	Frank

# KRONE PASSEND FÜR KÖRPERTYP KG 101 / 121 / 161



Pos.	Best. Nr.	Bezeichnung	Schraube	Maße	LA	Ausführung
1	SM 1000 SM 1010	Scharspitze rechts Scharspitze links	2x 1234 KV	220x60	45	Frank
	SM 1000 M SM 1010 M	Scharspitze rechts Scharspitze links	2x 1234 KV	200x60	45	Muzzi
2	959 206.0 M 959 306.0 M	Streichblech-Hinterteil rechts Streichblech-Hinterteil links	6x 1235ISO10	310	105 / 135 / 180	Muzzi
	959 209.0 M 959 309.0 M	Streichblech-Hinterteil rechts Streichblech-Hinterteil links	6x 1235ISO10	310	105 / 135 / 175	Muzzi
	959 210.0 M 959 310.0 M	Streichblech-Hinterteil rechts Streichblech-Hinterteil links	6x 1235ISO10	345	100 / 135 / 210	Muzzi
3	929 405.0 M 929 425.0 M	Streichblech-Vorderteil rechts Streichblech-Vorderteil links	3x 1235ISO10	300	105 / 146	Muzzi

# KRONE PASSEND FÜR KÖRPERTYP KG 101 / 121 / 161



Pos.	Best. Nr.	Bezeichnung	Schraube	Maße	LA	Ausführung
3	929 415.0 M 929 435.0 M	Streichblech-Vorderteil rechts Streichblech-Vorderteil links	3x 1235ISO10	345	105 / 180	Muzzi
4	123 160.4 M 123 161.4 M	Anlage lang rechts Anlage lang links	1x 205048 1x 208048	470x100	140 / 132 / 140	Muzzi
5	123 165.0	Anlage lang links	4x 11014/16x80	650x100	140 / 312 / 140	Frank
	123 164.0 M 123 165.0 M	Anlage lang rechts Anlage lang links	1x 205048 1x 208048	650x100	140 / 312 / 140	Muzzi
6	123 166.0 M 123 112.1 M	Anlagenspitze rechts Anlagenspitze links	2x 11014/12x35 10.9	240x100	86	Muzzi
7	929 029.0 M 929 129.0 M	Wechselspitzenschar rechts Wechselspitzenschar links	3x 11014/12x35 10.9	385x145	120 / 135 / 45	Muzzi

\*(1) = passend für Körpertyp KG 121 / (2) = passend für Körpertyp KG 161

# KRONE PASSEND FÜR KÖRPERTYP KG 122 / 161



Pos.	Best. Nr.	Bezeichnung	Schraube	Maße	LA	Ausführung
1	SM 1000 SM 1010	Scharspitze rechts Scharspitze links	2x 1234 KV	220x60	45	Frank
	SM 1000 M SM 1010 M	Scharspitze rechts Scharspitze links	2x 1234 KV	200x60	45	Muzzi
2	929 405.0 M 929 425.0 M	Streichblech-Vorderteil rechts Streichblech-Vorderteil links	3x 1235ISO10	300	105 / 146	Muzzi
3	123 160.4 M 123 161.4 M	Anlage lang rechts Anlage lang links	1x 205048 1x 208048	470x100	140 / 132 / 140	Muzzi
4	123 165.0	Anlage lang links	4x 11014/16x80	650x100	140 / 312 / 140	Frank

\*(1) = passend für Körpertyp KG 121 / (2) = passend für Körpertyp KG 161

# KRONE PASSEND FÜR KÖRPERTYP KG 122 / 161



Pos.	Best. Nr.	Bezeichnung	Schraube	Maße	LA	Ausführung
4	123 164.0 M 123 165.0 M	Anlage lang rechts Anlage lang links	1x 205048 1x 208048	650x100	140 / 312 / 140	Muzzi
5	123 166.0 M 123 112.1 M	Anlagenspitze rechts Anlagenspitze links	2x 11014/12x40 10.9	240x100	86	Muzzi
6	929 029.0 M 929 129.0 M	Wechselspitzenschar rechts Wechselspitzenschar links	3x 11014/12x35 10.9	385x145	120 / 135 / 45	Muzzi
7	929 500.0 M 929 550.0 M	Streichblech-Streifen 1 rechts Streichblech-Streifen 1 links	2x 11014/12x35 10.9	570x80	75 / 330	Muzzi
8	929 505.0 M 929 555.0 M	Streichblech-Streifen 2 rechts Streichblech-Streifen 2 links	2x 11014/12x35 10.9	780x50	456	Muzzi
9	929 506.0 M 929 556.0 M	Streichblech-Streifen 3 rechts Streichblech-Streifen 3 links	3x 11014/12x35 10.9	865x50	505	Muzzi
10	929 507.0 M 929 557.0 M	Streichblech-Streifen 4 rechts Streichblech-Streifen 4 links	2x 11014/12x35 10.9		336 / 75	Muzzi

# KRONE VORSCHÄLER

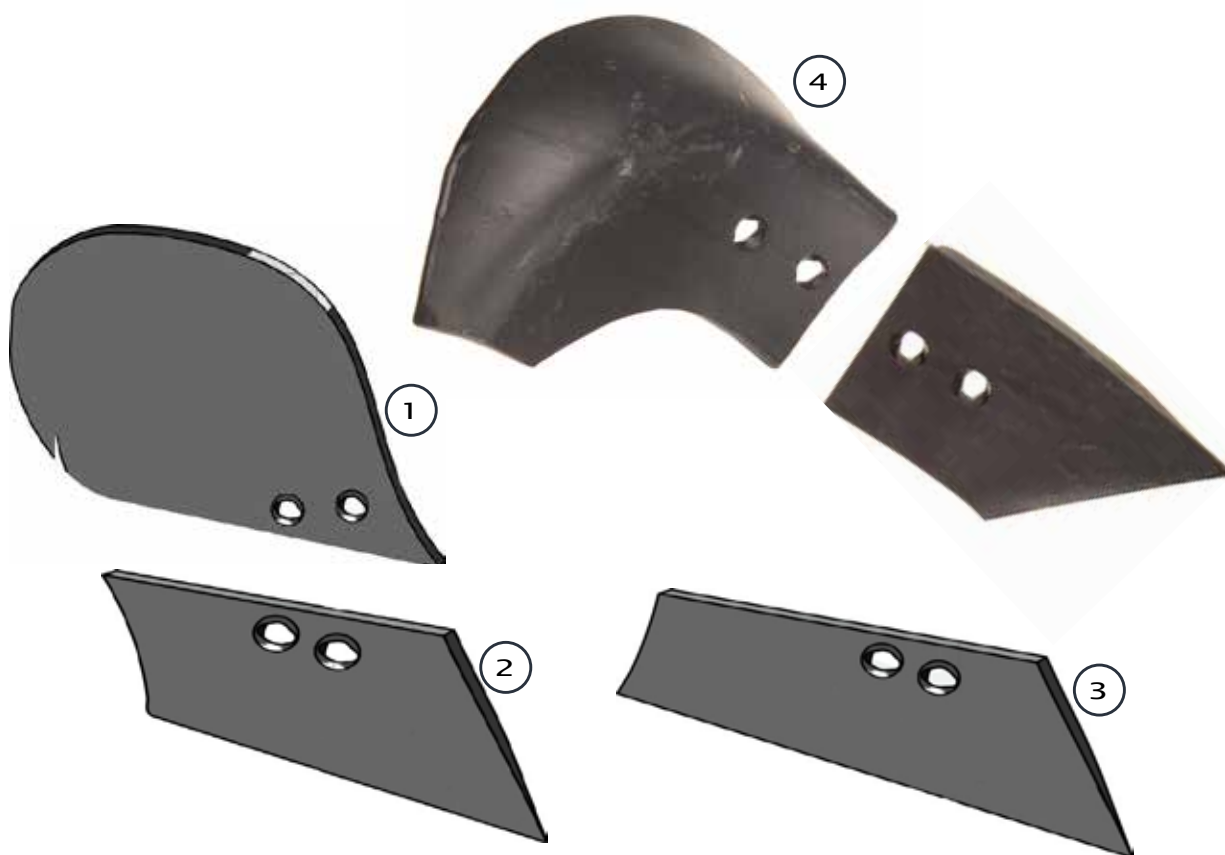

Pos.	Best. Nr.	Bezeichnung	Schraube	Maße	LA	Ausführung
1	929 294 0 929 394 0	D-Riester rechts D-Riester links	2x 11014/10x30 10.9	200	45	Frank
	929 294.0 M 929 394.0 M	D-Riester rechts D-Riester links	2x 11014/10x30 10.9	200	45	Muzzi
	929 296.0 M 929 396.0 M	D-Riester rechts D-Riester links	2x 11014/10x35 10.9	270	45	Muzzi
2	VD 14/141	V-Schar rechts	2x 11014/10x25 10.9	170x100	35	Frank
	929 091.0 M 929 191.0 M	V-Schar rechts V-Schar links	2x 1035ISO10 10.9	170x100	35	Muzzi
3	929 092.0 M 929 192.0 M	V-Schar rechts V-Schar links	2x 11014/10x35 10.9	190x95	35	Muzzi
4	929 390 0	D-Riester links	2x 11014/10x30 10.9	110	45	Frank

# KUHN PASSEND FÜR KÖRPER TYP H 4 / H 6 / HC 4

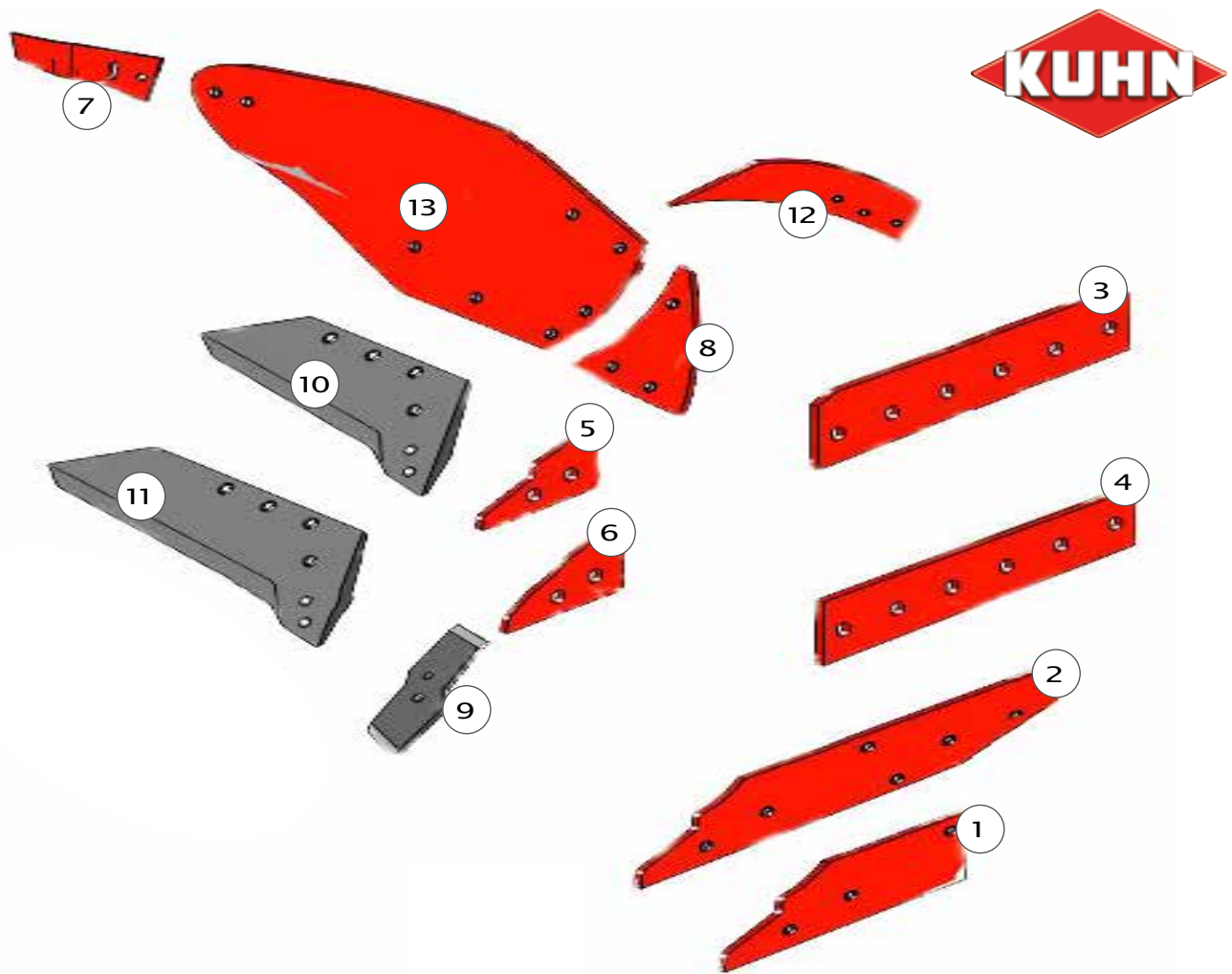

Pos.	Best. Nr.	Bezeichnung	Schraube	Maße	LA	Ausführung
1	278 074 278 075	Anlage kurz rechts Anlage kurz links	3x 1240ISO10	390x110	89 / 190	Kuhn Original
2	278 076 278 077	Anlage lang rechts Anlage lang links	6x 1240ISO10	530x110	90 / 190 / 60 / 105 / 105	Kuhn Original
3	279 140	Anlage rechts / links	6x 1238 KV	550x130	95 / 95 / 95 / 95 / 95	Kuhn Original
4	761 108	Anlage rechts / links	6x 1238 KV	550x110	95 / 95 / 95 / 95 / 95	Kuhn Original
5	223 120 223 121	Anlagenspitze rechts Anlagenspitze links	1x 1238 KV	195x110	65	Kuhn Original
6	761 106 761 107	Anlagenspitze rechts Anlagenspitze links	1x 1238 KV	155x110	65	Kuhn Original
7	648 102 648 103	Streichschiene rechts Streichschiene links	2x 1235ISO10	355x100	50	Kuhn Original

# KUHN PASSEND FÜR KÖRPER TYP H 4 / H 6 / HC 4



Pos.	Best. Nr.	Bezeichnung	Schraube	Maße	LA	Ausführung
8	619 120 619 121	Streichblech-Vorderteil rechts (H4) Streichblech-Vorderteil links (H4)	3x 1230ISO10	280	90 / 154 / 160	Kuhn Original
	619 128 619 129	Streichblech-Vorderteil rechts (H6) Streichblech-Vorderteil links (H6)	3x 1235ISO10	310	90 / 154 / 160	Kuhn Original
	619 168 619 169	Streichblech-Vorderteil rechts (HC4) Streichblech-Vorderteil links (HC4)	3x 1235ISO10	280	90 / 154 / 160	Kuhn Original
9	622 128 622 129	Scharspitze Marathon rechts Scharspitze Marathon links	2x 1234 KV	275x85	52	Kuhn Original
10	622 166 622 167	Wechselspitzenschar 14" rechts Wechselspitzenschar 14" links	4x 1435ISO10	370	60 / 110 / 135	Kuhn Original
11	622 172 622 173	Wechselspitzenschar 16" rechts Wechselspitzenschar 16" links	4x 1435ISO10	445x155	60 / 110 / 135	Kuhn Original
12	619 122 619 123	Leitblech rechts Leitblech links	3x 1235ISO10		89 / 95	Kuhn Original
13	612 108 612 109	Streichblech-Hinterteil rechts (H4) Streichblech-Hinterteil links (H4)	2x 1245ISO10 5x 1235ISO10	295	220 / 213 / 73 / 250	Kuhn Original
	612 110 612 111	Streichblech-Hinterteil rechts (H6) Streichblech-Hinterteil links (H6)	2x 1245ISO10 5x 1235ISO10	310	210 / 210 / 80 / 237	Kuhn Original
	612 228 612 229	Streichblech-Hinterteil rechts (HC4) Streichblech-Hinterteil links (HC4)	2x 1245ISO10 5x 1235ISO10	295	200 / 214 / 75 / 120	Kuhn Original

# KUHN PASSEND FÜR KÖRPER TYP L

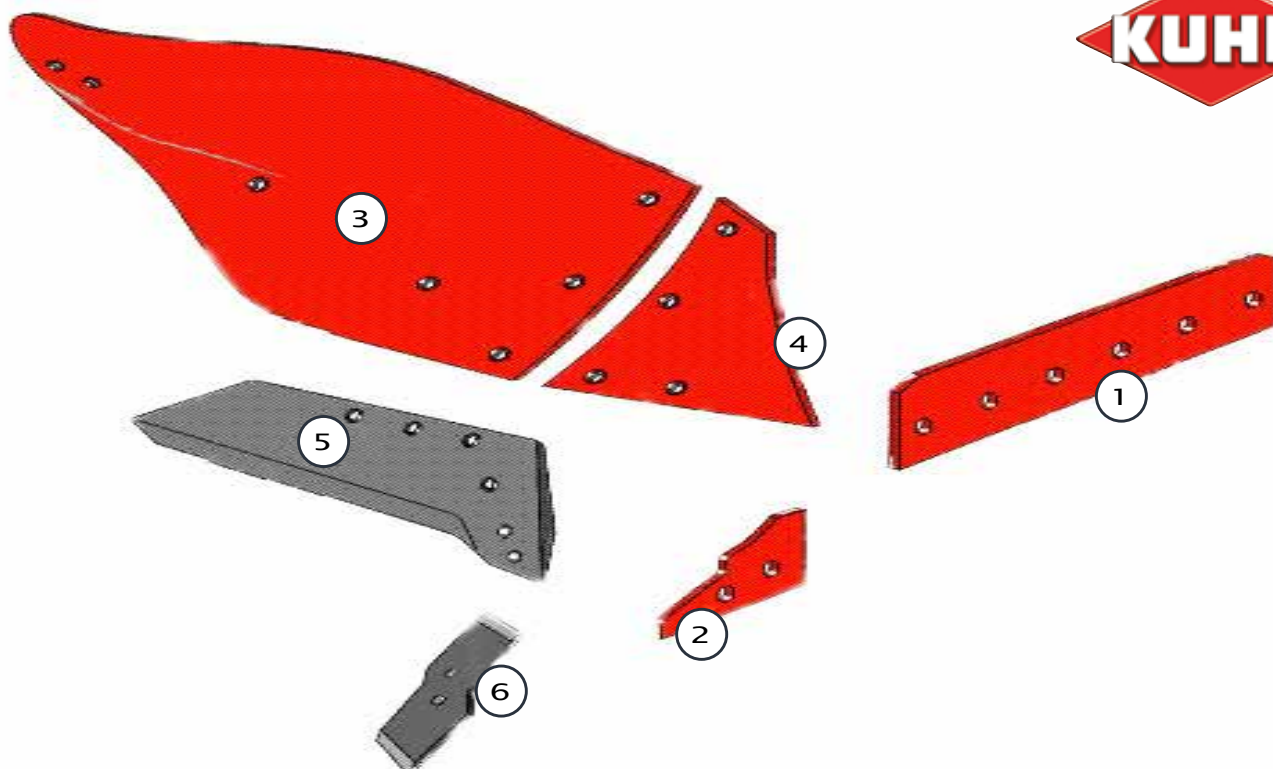

Pos.	Best. Nr.	Bezeichnung	Schraube	Maße	LA	Ausführung
1	279 140	Anlage rechts / links	6x 1238 KV	550x130	95 / 95 / 95 / 95 / 95	Kuhn Original
2	761 110 761 111	Anlagenspitze rechts Anlagenspitze links	2x 1238 KV	150x110	50	Kuhn Original
3	616 138 616 139	Streichblech-Hinterteil rechts Streichblech-Hinterteil links	5x 1235ISO10	320	120 / 150 / 150 / 300	Kuhn Original
4	H 040 352 0 H 040 353 0	Streichblech-Vorderteil rechts Streichblech-Vorderteil links	4x 1235ISO10	320	90 / 130 / 117	Kuhn Original
5	622 212 622 213	Wechselspitzenschar 16" rechts Wechselspitzenschar 16" links	4x 1435ISO10	395x155	52 / 110 / 135	Kuhn Original
6	622 128 622 129	Scharspitze rechts Scharspitze links	2x 1234 KV	375x85	52	Kuhn Original

# KUHN PASSEND FÜR KÖRPER TYP N 4

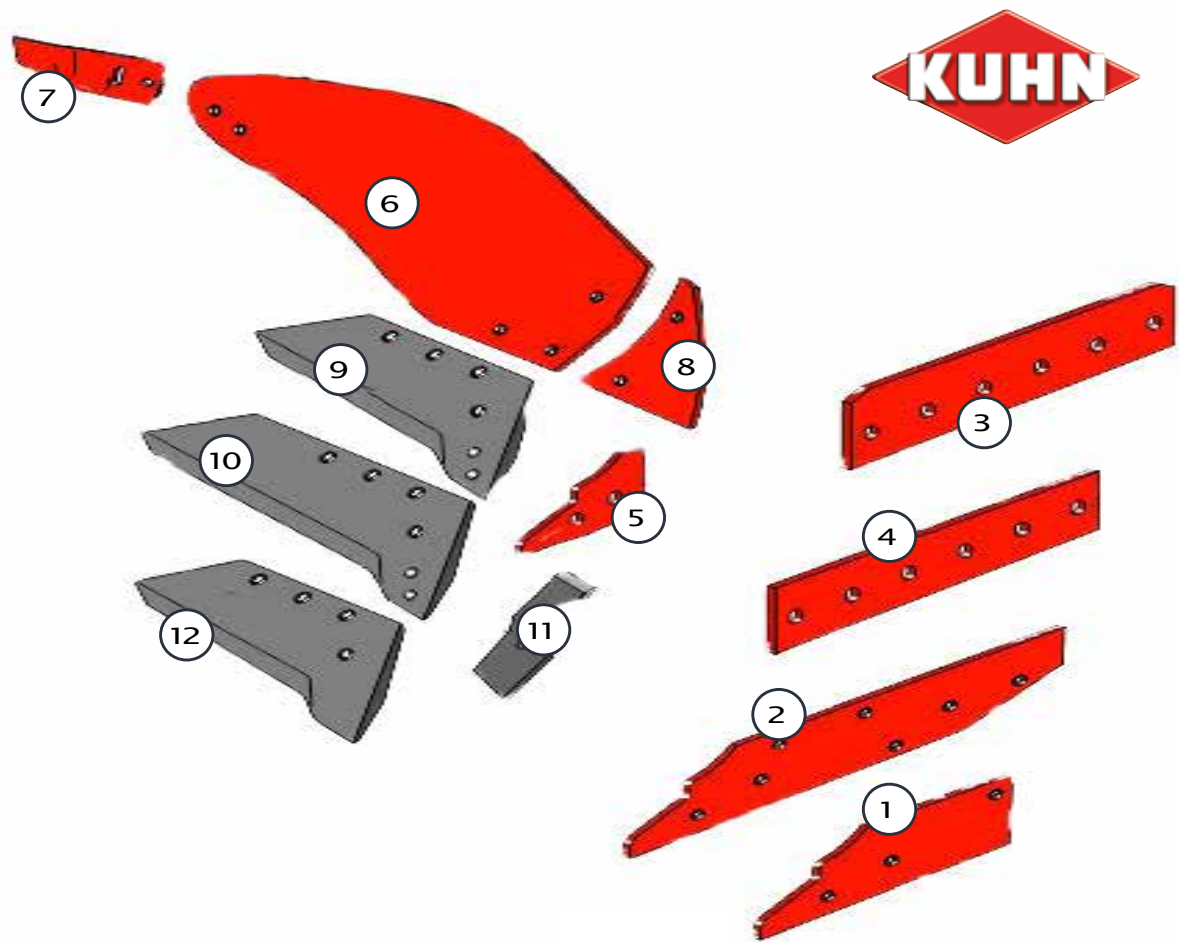

Pos.	Best. Nr.	Bezeichnung	Schraube	Maße	LA	Ausführung
1	278 074 278 075	Anlage kurz rechts Anlage kurz links	3x 1240ISO10	300x110	89 / 190	Kuhn Original
2	278 076 278 077	Anlage lang rechts Anlage lang links	6x 1240ISO10	530x110	90 / 190 / 60 / 105 / 105	Kuhn Original
3	279 140	Anlage rechts / links	6x 1238 KV	550x130	95 / 95 / 95 / 95 / 95	Kuhn Original
4	761 108	Anlage rechts / links	6x 1238 KV	550x110	95 / 95 / 95 / 95 / 95	Kuhn Original
5	279 138 279 139	Anlagenspitze rechts Anlagenspitze links	2x 1238 KV	155x110	50	Kuhn Original
6	616 190 616 191	Streichblech-Hinterteil rechts Streichblech-Hinterteil links	6x 1235ISO10	295	140 / 85 / 150	Kuhn Original
7	648 102 648 103	Streichschiene rechts Streichschiene links	2x 1235ISO10	355x100	50	Kuhn Original

# KUHN PASSEND FÜR KÖRPER TYP N 4



Pos.	Best. Nr.	Bezeichnung	Schraube	Maße	LA	Ausführung
8	H 040 178 0 H 040 179 0	Streichblech-Vorderteil rechts Streichblech-Vorderteil links	2x 1235ISO10	295	145	Kuhn Original
9	622 134 622 135	Wechselspitzenschar 14" rechts Wechselspitzenschar 14" links	4x 1435ISO10	395x155	60 / 110 / 135	Kuhn Original
10	622 136 622 137	Wechselspitzenschar 16" rechts Wechselspitzenschar 16" links	4x 1435ISO10	395x155	60 / 110 / 135	Kuhn Original
11	622 128 622 129	Scharspitze Marathon rechts Scharspitze Marathon links	2x 1234 KV	275x85	52	Kuhn Original
12	H 040 446 0 H 040 447 0	Schnabelschar 14" rechts Schnabelschar 14" links	4x 1435ISO10	450x145	60 / 110 / 135	Kuhn Original

# KUHN PASSEND FÜR KÖRPER TYP SK

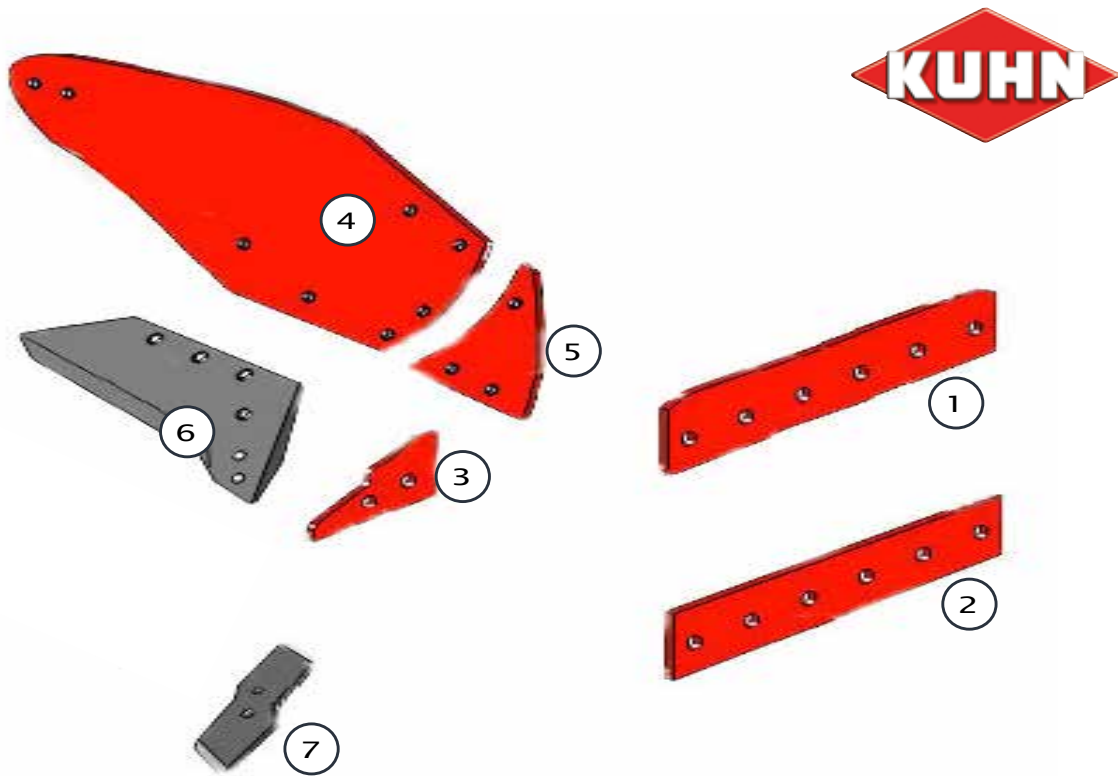

Pos.	Best. Nr.	Bezeichnung	Schraube	Maße	LA	Ausführung
1	279 140	Anlage rechts / links	6x 1238 KV	550x130	95 / 95 / 95 / 95 / 95	Kuhn Original
2	761 108	Anlage rechts / links	6x 1238 KV	550x110	95 / 95 / 95 / 95 / 95	Kuhn Original
3	761 216 761 217	Anlagenspitze rechts Anlagenspitze links	2x 1235ISO10		65	Kuhn Original
4	616 242 616 243	Streichblech-Hinterteil rechts Streichblech-Hinterteil links	6x 1235ISO10	300	172 / 65 / 140 / 100	Kuhn Original
5	619 278 619 279	Streichblech-Vorderteil rechts Streichblech-Vorderteil links	2x 1235ISO10	270	84 / 132 / 92	Kuhn Original
6	H 040 186 0 H 040 187 0	Wechsellspitzenschar 16" rechts Wechsellspitzenschar 16" links	4x 1435ISO10	440	60 / 110 / 135	Kuhn Original
7	622 128 622 129	Scharspitze Marathon rechts Scharspitze Marathon links	2x 1234 KV	275x85	52	Kuhn Original

# KUHN PASSEND FÜR KÖRPER TYP V-LP

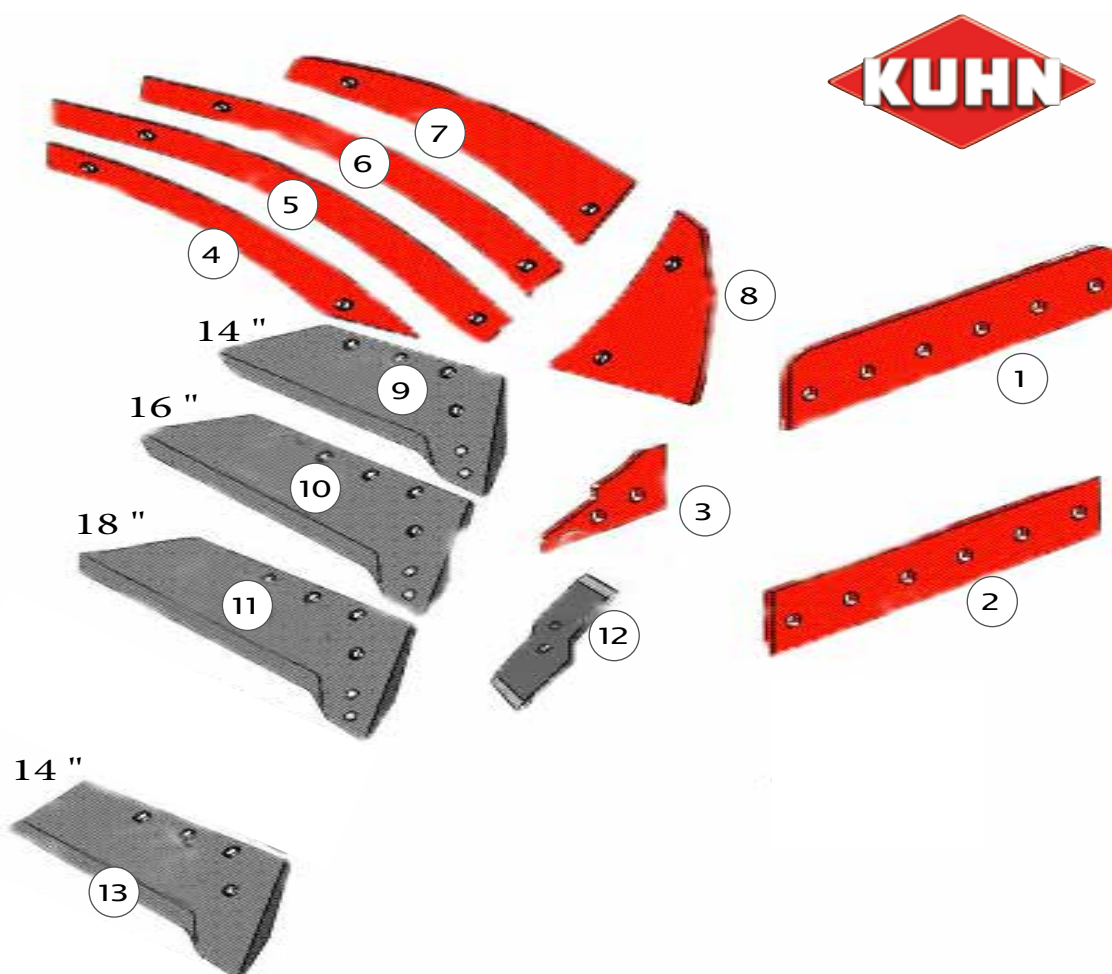

Pos.	Best. Nr.	Bezeichnung	Schraube	Maße	LA	Ausführung
1	279 140	Anlage rechts / links	6x 1238 KV	550x130	95 / 95 / 95 / 95 / 95	Kuhn Original
2	761 108	Anlage rechts / links	6x 1238 KV	550x110	95 / 95 / 95 / 95 / 95	Kuhn Original
3	761 110 761 111	Anlagenspitze rechts Anlagenspitze links	2x 1238 KV	150x110	50	Kuhn Original
4	H 040 465 0 H 040 466 0	Streichblech-Streifen 1 rechts Streichblech-Streifen 1 links	2x 1235ISO10	880x60	710	Kuhn Original
5	H 040 467 0 H 040 468 0	Streichblech-Streifen 2 rechts Streichblech-Streifen 2 links	2x 1235ISO10	980x60	730	Kuhn Original
6	H 040 469 0 H 040 470 0	Streichblech-Streifen 3 rechts Streichblech-Streifen 3 links	1x 1240ISO10 1x 1235ISO10	770x60	575	Kuhn Original
7	H 040 471 0 H 040 472 0	Streichblech-Streifen 4 rechts Streichblech-Streifen 4 links	2x 1235ISO10	565x100	390	Kuhn Original

# KUHN PASSEND FÜR KÖRPER TYP V-LP



Pos.	Best. Nr.	Bezeichnung	Schraube	Maße	LA	Ausführung
8	619 060 619 061	Streichblech-Vorderteil rechts Streichblech-Vorderteil links	2x 1230ISO10	255	145	Kuhn Original
9	622 134 622 135	Wechselspitzenschar 14" rechts Wechselspitzenschar 14" links	4x 1435ISO10	395x155	60 / 110 / 135	Kuhn Original
10	622 136 622 137	Wechselspitzenschar 16" rechts Wechselspitzenschar 16" links	4x 1435ISO10	395x155	60 / 110 / 135	Kuhn Original
11	622 208 622 209	Wechselspitzenschar 18" rechts Wechselspitzenschar 18" links	4x 1435ISO10	465	60 / 110 / 135	Kuhn Original
12	622 128 622 129	Scharspitze Marathon rechts Scharspitze Marathon links	2x 1234 KV	275x85	52	Kuhn Original
13	H 040 446 0 H 040 447 0	Schnabelschar 14" rechts Schnabelschar 14" links	4x 1435ISO10	450x145	60 / 110 / 135	Kuhn Original

# KUHN PASSEND FÜR KÖRPER TYP VL

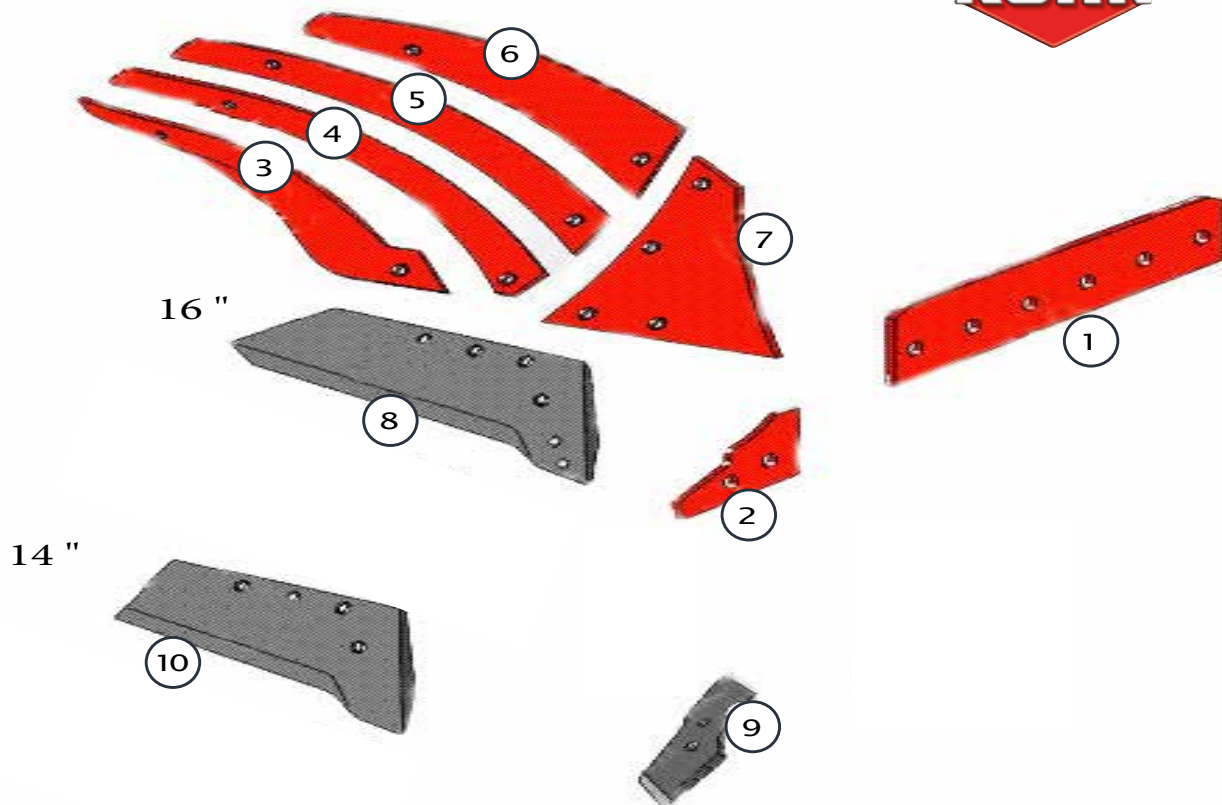

Pos.	Best. Nr.	Bezeichnung	Schraube	Maße	LA	Ausführung
1	279 140	Anlage rechts / links	6x 1238 KV	550x130	95 / 95 / 95 / 95 / 95	Kuhn Original
2	761 110 761 111	Anlagenspitze rechts Anlagenspitze links	2x 1238 KV	150x110	50	Kuhn Original
3	H 040 318 0 H 040 319 0	Streichblech-Streifen 1 rechts Streichblech-Streifen 1 links	2x 1235ISO10	560	370	Kuhn Original
4	H 040 320 0 H 040 321 0	Streichblech-Streifen 2 rechts Streichblech-Streifen 2 links	2x 1235ISO10	770	540	Kuhn Original
5	H 040 322 0 H 040 323 0	Streichblech-Streifen 3 rechts Streichblech-Streifen 3 links	2x 1235ISO10	960	645	Kuhn Original
6	H 040 324 0 H 040 325 0	Streichblech-Streifen 4 rechts Streichblech-Streifen 4 links	2x 1235ISO10	960	645	Kuhn Original

# KUHN PASSEND FÜR KÖRPER TYP VL



Pos.	Best. Nr.	Bezeichnung	Schraube	Maße	LA	Ausführung
7	H 040 352 0 H 040 353 0	Streichblech-Vorderteil rechts Streichblech-Vorderteil links	4x 1235ISO10	320	90 / 130 / 117	Kuhn Original
8	622 212 622 213	Wechselspitzenschar 16" rechts Wechselspitzenschar 16" links	4x 1435ISO10	395x155	60 / 110 / 135	Kuhn Original
9	622 128 622 129	Scharspitze Marathon rechts Scharspitze Marathon links	2x 1234 KV	275x85	52	Kuhn Original
10	H 040 446 0 H 040 447 0	Schnabelschar 14" rechts Schnabelschar 14" links	4x 1435ISO10	450x145	60 / 110 / 135	Kuhn Original

# KUHN VORSCHÄLER



Pos.	Best. Nr.	Bezeichnung	Schraube	Maße	LA	Ausführung
1	618 104 618 105	D-Riester ZX rechts D-Riester ZX links	2x 1035ISO10	240	64	Kuhn Original
2	631 112	V-Schar ZXL breit rechts / links	2x 1230ISO10	170x110	65	Kuhn Original
3	631 100 631 101	V-Schar ZX schmal rechts V-Schar ZX schmal links	2x 1230ISO10	180x110	65	Kuhn Original
4	619 127	D-Riester ZGC links	3x 1230ISO10	185	85 / 75	Kuhn Original
5	631 102 631 103	V-Schar ZGC rechts V-Schar ZGC links	2x 1230ISO10	195x100	84	Kuhn Original
6	619 132 619 133	D-Riester ZRL breit rechts D-Riester ZRL breit links	3x 1230ISO10	185	65 / 95	Kuhn Original
7	631 108 631 109	V-Schar ZRL rechts V-Schar ZRL links	2x 1234 KV	195x100	65	Kuhn Original
8	619 130 619 131	D-Riester ZRE rechts D-Riester ZRE links	3x 1230ISO10		65 / 100	Kuhn Original

# KVERNELAND PASSEND FÜR KÖRPERTYP 1 / 5

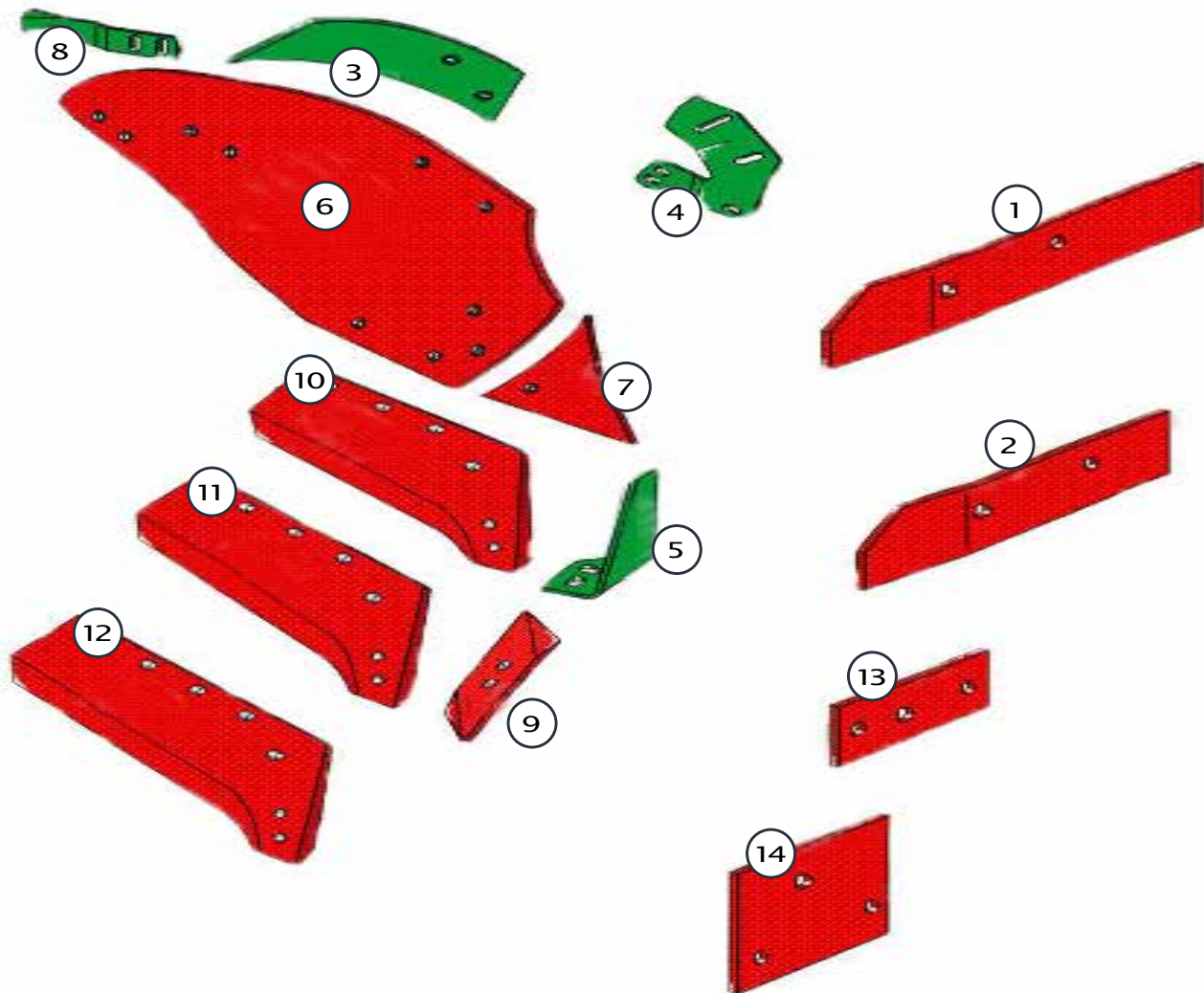

Pos.	Best. Nr.	Bezeichnung	Schraube	Maße	LA	Ausführung
1	KK 063 603 R OR KK 063 604 R OR	Anlage lang rechts Anlage lang links	1x 1238 KV 1x 1650 S.KV	650x105	200	Kverneland Original
	KK 063 603 F KK 063 604 F	Anlage lang rechts Anlage lang links	1x 1238 KV 1x 1650 S.KV	650x105	200	Frank
	KK 063 603 M KK 063 604 M	Anlage lang rechts Anlage lang links	1x 1234 KV 1x 1655 KV	650x105	200	Muzzi
2	KK 063 605 R OR KK 063 606 R OR	Anlage kurz rechts Anlage kurz links	1x 1238 KV 1x 1650 S.KV	450x105	200	Kverneland Original
	KK 063 605 F KK 063 606 F	Anlage kurz rechts Anlage kurz links	1x 1238 KV 1x 1650 S.KV	450x105	200	Frank
	KK 063 605 M KK 063 606 M	Anlage kurz rechts Anlage kurz links	1x 1234 KV 1x 1685 S.KV	450x105	200	Muzzi
3	KK 073 300 R OR KK 073 301 R OR	Leitblech rechts Leitblech links	2x 1235ISO10	460x120	100	Kverneland Original

# KVERNELAND PASSEND FÜR KÖRPERTYP 1 / 5



Pos.	Best. Nr.	Bezeichnung	Schraube	Maße	LA	Ausführung
3	KK 073 300R F KK 073 301R F	Leitblech rechts Leitblech links	2x 1235ISO10	460x120	100	Frank
	KK 073 300 M KK 073 301 M	Leitblech rechts Leitblech links	2x 11014/12x35 10.9	460x120	100	Muzzi
4	KK 073 310 R OR KK 073 311 R OR	Halter für Einlegeblech rechts Halter für Einlegeblech links	4x 1235 KV		25 / 125	Original
	KK 073 310R F KK 073 311R F	Halter für Einlegeblech rechts Halter für Einlegeblech links	4x 1235 KV		25 / 125	Frank
5	KK 073 091 R OR KK 073 092 R OR	Scharsech rechts Scharsech links	2x 1238 KV	200	45	Kverneland Original
	KK 073 091R F KK 073 092R F	Scharsech rechts Scharsech links	2x 1238 KV	200	45	Frank
6	KK 063 261 F KK 063 271 F	Streichblech-Hinterteil rechts Streichblech-Hinterteil links	5x 1235ISO10	200	90 / 70 / 102 / 148 / 121	Frank
	KK 063 261 M KK 063 271 M	Streichblech-Hinterteil rechts Streichblech-Hinterteil links	5x 1235 KV	200	90 / 70 / 102 / 148 / 121	Muzzi
	KK 063 212 M (1) KK 063 215 M (1)	Streichblech-Hinterteil rechts Streichblech-Hinterteil links	5x 1235 KV	200	117 / 130 / 103 / 70 / 90 / 100	Muzzi
7	KK 063 240 R OR KK 063 250 R OR	Streichblech-Vorderteil rechts Streichblech-Vorderteil links	1x 1230ISO10	195	1 Bohrung	Kverneland Original
	KK 063 240 F KK 063 250 F	Streichblech-Vorderteil rechts Streichblech-Vorderteil links	1x 1230ISO10	195	61	Frank
	KK 063 240 M KK 063 250 M	Streichblech-Vorderteil rechts Streichblech-Vorderteil links	1x 1230 KV	195	61	Muzzi
8	KK 053 387 R OR KK 063 388 R OR	Streichschiene rechts Streichschiene links	2x 1235ISO10	365x90	80	Kverneland Original
	KK 053 387 F KK 063 388 F	Streichschiene rechts Streichschiene links	2x 1235ISO10	365x90	80	Frank
	KK 053 387 M KK 063 388 M	Streichschiene rechts Streichschiene links	2x 1235ISO10	365x90	80	Frank

# KVERNELAND PASSEND FÜR KÖRPERTYP 1 / 5



Pos.	Best. Nr.	Bezeichnung	Schraube	Maße	LA	Ausführung
9	KK 053 090 B OR KK 063 090 B OR	Scharspitze rechts Scharspitze links	2x 1234 KV	225x65	40	Kverneland Original
	KK 053 090 F KK 063 090 F	Scharspitze rechts Scharspitze links	2x 1234 KV	225x65	40	Frank
	KK 053 090 M KK 063 090 M	Scharspitze rechts Scharspitze links	2x 1234 KV	225x65	40	Muzzi
10	KK 063 014 OR KK 063 017 OR	Wechselfspitzenschar 14" rechts Wechselfspitzenschar 14" links	4x 1234 KV	370x145	80 / 120 / 110	Kverneland Original
	KK 063 014 F KK 063 017 F	Wechselfspitzenschar 14" rechts Wechselfspitzenschar 14" links	4x 1234 KV	370x145	80 / 120 / 110	Frank
	KK 063 014 M KK 063 017 M	Wechselfspitzenschar 14" rechts Wechselfspitzenschar 14" links	4x 1234 KV	370x145	80 / 120 / 110	Muzzi
11	KK 063 015 OR KK 063 018 OR	Wechselfspitzenschar 16" rechts Wechselfspitzenschar 16" links	4x 1234 KV	370x145	80 / 120 / 110	Kverneland Original
	KK 063 015 F KK 063 018 F	Wechselfspitzenschar 16" rechts Wechselfspitzenschar 16" links	4x 1234 KV	370x145	80 / 120 / 110	Frank
	KK 063 015 M KK 063 018 M	Wechselfspitzenschar 16" rechts Wechselfspitzenschar 16" links	4x 1234 KV	370x145	80 / 120 / 110	Muzzi
12	KK 063 023 M KK 063 036 M	Wechselfspitzenschar 18" rechts Wechselfspitzenschar 18" links	4x 1234 KV	450x145	80 / 120 / 110	Muzzi
13	KK 063 607 F	Mittelplatte rechts / links	1x 1650 S.KV 2x ø16 + 1x ø12	250x150	30	Frank
14	KK 063 608 R KK 063 609 R	Mittelplatte rechts Mittelplatte links	3x 1640 S.KV	250x88	80 / 120	Muzzi

# KVERNELAND PASSEND FÜR KÖRPERTYP 3

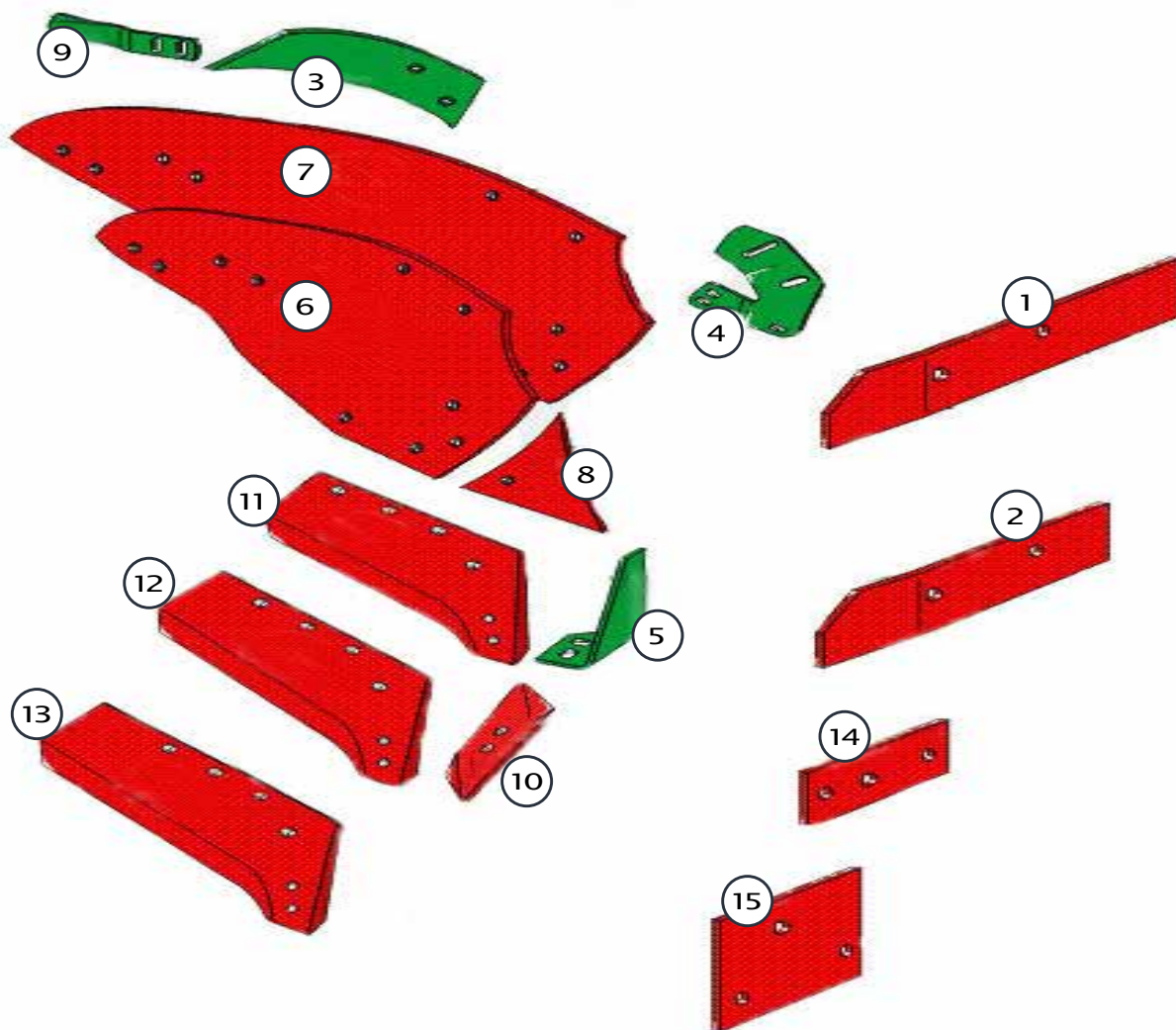

Pos.	Best. Nr.	Bezeichnung	Schraube	Maße	LA	Ausführung
1	KK 063 603 R OR KK 063 604 R OR	Anlage lang rechts Anlage lang links	1x 1238 KV 1x 1650 S.KV	650x105	200	Kverneland Original
	KK 063 603 F KK 063 604 F	Anlage lang rechts Anlage lang links	1x 1238 KV 1x 1650 S.KV	650x105	200	Frank
	KK 063 603 M KK 063 604 M	Anlage lang rechts Anlage lang links	1x 1234 KV 1x 1685 S.KV	650x105	200	Muzzi
2	KK 063 605 R OR KK 063 606 R OR	Anlage kurz rechts Anlage kurz links	1x 1238 KV 1x 1650 S.KV	450x105	200	Kverneland Original
	KK 063 605 F KK 063 606 F	Anlage kurz rechts Anlage kurz links	1x 1238 KV 1x 1650 S.KV	450x105	200	Frank
	KK 063 605 M KK 063 606 M	Anlage kurz rechts Anlage kurz links	1x 1234 KV 1x 1685 S.KV	450x105	200	Muzzi
3	KK 073 300 R OR KK 073 301 R OR	Leitblech rechts Leitblech links	2x 1235ISO10	460x120	100	Kverneland Original

\* (1) = passend für Körpertyp 5

# KVERNELAND PASSEND FÜR KÖRPERTYP 3



Pos.	Best. Nr.	Bezeichnung	Schraube	Maße	LA	Ausführung
3	KK 073 300R F KK 073 301R F	Leitblech rechts Leitblech links	2x 1235ISO10	460x120	100	Frank
	KK 073 300 M KK 073 301 M	Leitblech rechts Leitblech links	2x 11014/12x35 10.9	460x120	100	Muzzi
4	KK 073 310 R OR KK 073 311 R OR	Halter für Einlegeblech rechts Halter für Einlegeblech links	4x 1235 KV		25 / 125	Original
	KK 073 310R F KK 073 311R F	Halter für Einlegeblech rechts Halter für Einlegeblech links	4x 1235 KV		25 / 125	Frank
5	KK 073 091 R OR KK 073 092 R OR	Scharsech rechts Scharsech links	2x 1238 KV	200	45	Kverneland Original
	KK 073 091R F KK 073 092R F	Scharsech rechts Scharsech links	2x 1238 KV	200	45	Frank
	KK 073 091R M KK 073 092R M	Scharsech rechts Scharsech links	2x 1238 KV	200	45	Muzzi
6	KK 063 263 M KK 063 273 M	Streichblech-Hinterteil 12" rechts Streichblech-Hinterteil 12" links	8x 1235 KV	200	90 / 70 / 100 / 90/ 120	Muzzi
7	KK 063 283 OR KK 063 293 OR	Streichblech-Hinterteil 14-18" rechts Streichblech-Hinterteil 14-18" links	10x 1235ISO10	200	90 / 70 / 102 / 119 / 120 / 75 / 80	Kverneland Original
	KK 063 283 F KK 063 293 F	Streichblech-Hinterteil 14-18" rechts Streichblech-Hinterteil 14-18" links	10x 1235ISO10	200	90 / 70 / 102 / 119 / 120 / 75 / 80	Frank
	KK 063 283 M KK 063 293 M	Streichblech-Hinterteil 14-18" rechts Streichblech-Hinterteil 14-18" links	10x 1235 KV	200	90 / 70 / 102 / 119 / 120 / 75 / 80	Muzzi
	KK 063 261 F KK 063 271 F	Streichblech-Hinterteil 12-16" rechts Streichblech-Hinterteil 12-16" links	5x 1235ISO10	200	90 / 70 / 102 / 148 / 121	Frank
	KK 063 261 M KK 063 271 M	Streichblech-Hinterteil 12-16" rechts Streichblech-Hinterteil 12-16" links	5x 1235 KV	200	90 / 70 / 102 / 148 / 121	Muzzi
8	KK 063 240 M KK 063 250 M	Streichblech-Vorderteil rechts Streichblech-Vorderteil links	1x 1230 KV	195	1 Bohrung	Muzzi
9	KK 053 387 R OR KK 063 388 R OR	Streichschiene rechts Streichschiene links	2x 1235ISO10	365x90	80	Kverneland Original
	KK 053 387 F KK 063 388 F	Streichschiene rechts Streichschiene links	2x 1235ISO10	365x90	80	Frank
	KK 053 387 M KK 063 388 M	Streichschiene rechts Streichschiene links	2x 1235 KV	365x90	80	Muzzi
10	KK 053 090 B OR KK 063 090 B OR	Scharspitze rechts Scharspitze links	2x 1234 KV	225x65	40	Kverneland Original

# KVERNELAND PASSEND FÜR KÖRPERTYP 3



Pos.	Best. Nr.	Bezeichnung	Schraube	Maße	LA	Ausführung
10	KK 053 090 F KK 063 090 F	Scharspitze rechts Scharspitze links	2x 1234 KV	225x65	40	Frank
	KK 053 090 M KK 063 090 M	Scharspitze rechts Scharspitze links	2x 1234 KV	225x65	40	Muzzi
11	KK 063 014 OR KK 063 017 OR	Wechselspitzenschar 14" rechts Wechselspitzenschar 14" links	4x 1234 KV	370x145	80 / 120 / 110	Kverneland Original
	KK 063 014 F KK 063 017 F	Wechselspitzenschar 14" rechts Wechselspitzenschar 14" links	4x 1234 KV	370x145	80 / 120 / 110	Frank
	KK 063 014 M KK 063 017 M	Wechselspitzenschar 14" rechts Wechselspitzenschar 14" links	4x 1234 KV	370x145	80 / 120 / 110	Muzzi
12	KK 063 015 OR KK 063 018 OR	Wechselspitzenschar 16" rechts Wechselspitzenschar 16" links	4x 1234 KV	370x145	80 / 120 / 110	Kverneland Original
	KK 063 015 F KK 063 018 F	Wechselspitzenschar 16" rechts Wechselspitzenschar 16" links	4x 1234 KV	370x145	80 / 120 / 110	Frank
	KK 063 015 M KK 063 018 M	Wechselspitzenschar 16" rechts Wechselspitzenschar 16" links	4x 1234 KV	370x145	80 / 120 / 110	Muzzi
13	KK 063 023 M KK 063 036 M	Wechselspitzenschar 18" rechts Wechselspitzenschar 18" links	4x 1234 KV	450x145	80 / 120 / 110	Muzzi
14	KK 063 607 F	Mittelplatte rechts / links	1x 1650 S.KV 2x ø16 + 1x ø12	250x150	30	Frank
	KK 063 607 R OR	Mittelplatte rechts / links	1x 1650 S.KV 2x ø16 + 1x ø12	250x150	30	Kverneland Original
15	KK 063 608 R KK 063 609 R	Mittelplatte rechts Mittelplatte links	3x 1640 S.KV	250x88	80 / 120	Kverneland Original

# KVERNELAND PASSEND FÜR KÖRPERTYP 8 / 9 / 28

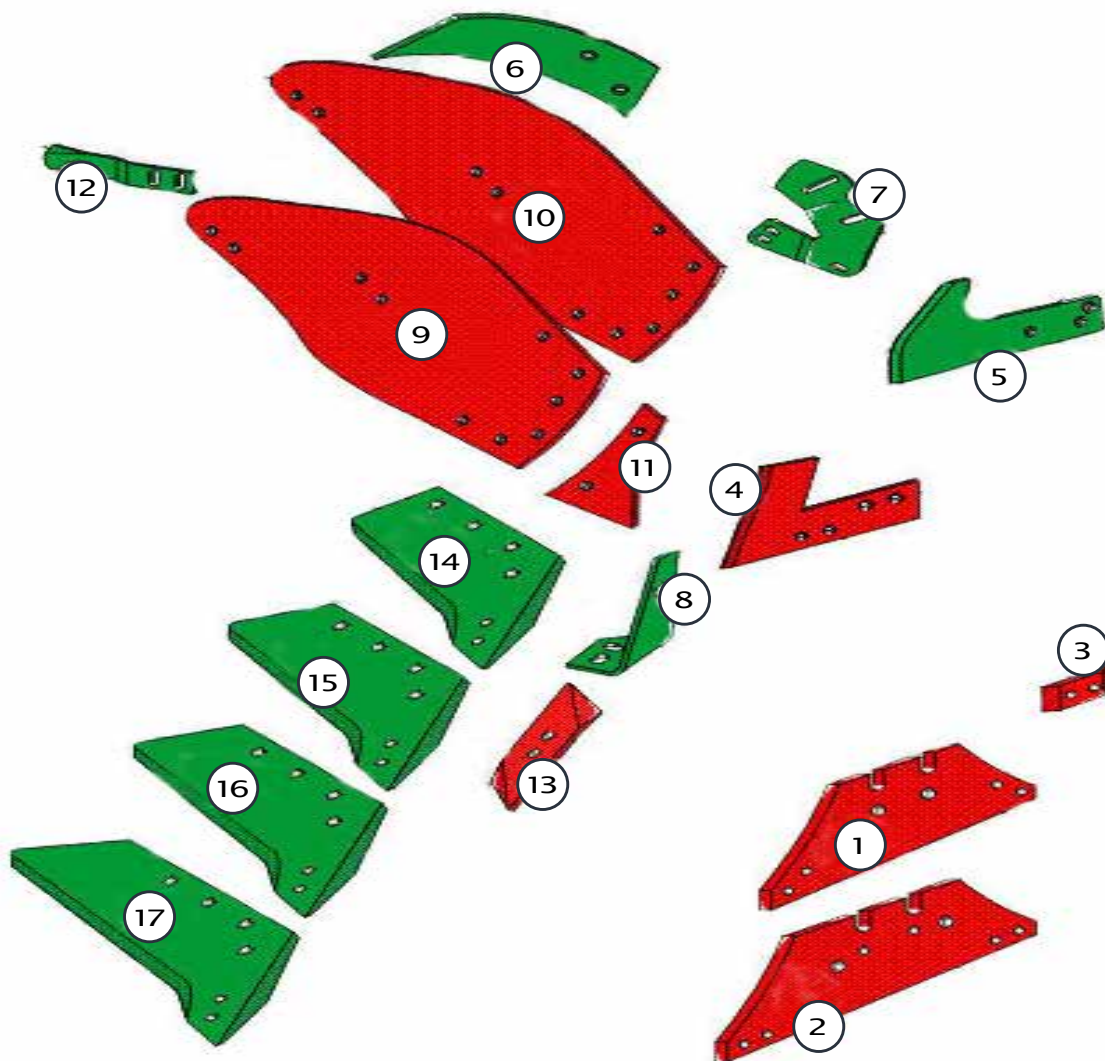

Pos.	Best. Nr.	Bezeichnung	Schraube	Maße	LA	Ausführung
1	KK 073 608 F	Anlage kurz rechts / links	6x 1434 KV	565x170	54 / 43 / 100 / 68 / 100 / 43 / 54	Frank
	KK 073 608 M	Anlage kurz rechts / links	6x 1434 KV	565x170	54 / 43 / 100 / 68 / 100 / 43 / 54	Muzzi
2	KK 073 609 F	Anlage lang rechts / links	6x 1434 KV	745x170	54 / 130 / 80 / 90 / 78 / 132 / 55	Frank
	KK 073 609 M	Anlage lang rechts / links	6x 1434 KV	745x170	54 / 130 / 80 / 90 / 78 / 132 / 55	Muzzi
3	KK 073 614 R OR	Anlagenschoner rechts / links	2x 1434 KV	145x78	55	Kverneland Original
	KK 073 614R F	Anlagenschoner rechts / links	2x 1434 KV	145x78	55	Frank
	KK 073 614R M	Anlagenschoner rechts / links	2x 1434 KV	145x78	55	Muzzi
4	KK 073 088 F KK 073 089 F	Anlagensech rechts Anlagensech links	2x 608/14x50 10.9 2x 608/16x50 10.9	360x105	45 / 90 / 45	Frank
	KK 073 088 M KK 073 089 M	Anlagensech rechts Anlagensech links	2x 1650HU 2x 1450ISO10	360x105	45 / 90 / 45	Muzzi

# KVERNELAND PASSEND FÜR KÖRPERTYP 8 / 9 / 28



Pos.	Best. Nr.	Bezeichnung	Schraube	Maße	LA	Ausführung
5	KK 084 320R F KK 084 321R F	Anlagensech rechts Anlagensech links	1x 1695ISO10 2x 1460ISO10	390x90	35 / 110	Frank
	KK 084 320R M KK 084 321R M	Anlagensech rechts Anlagensech links	1x 1660 HU 1x 16100 HU 1x 1460ISO10	390x90	35 / 110	Muzzi
6	KK 073 300 R OR KK 073 301 R OR	Leitblech rechts Leitblech links	2x 1235ISO10	460x120	100	Kverneland Original
	KK 073 300R F KK 073 301R F	Leitblech rechts Leitblech links	2x 1235ISO10	460x120	100	Frank
	KK 073 300 M KK 073 301 M	Leitblech rechts Leitblech links	2x 11014/12x35 10.9	460x120	100	Muzzi
7	KK 073 310R M KK 073 311R M	Halter für Einlegeblech rechts Halter für Einlegeblech links	5x 1235 KV		25 / 125	Muzzi
8	KK 073 091 R OR KK 073 092 R OR	Scharsech rechts Scharsech links	2x 1238 KV	200	45	Kverneland Original
	KK 073 091R F KK 073 092R F	Scharsech rechts Scharsech links	2x 1238 KV	200	45	Frank
	KK 073 091R M KK 073 092R M	Scharsech rechts Scharsech links	2x 1238 KV	200	45	Muzzi
9	KK 073 280.94 OR KK 073 281.94 OR	Streichblech-Hinterteil rechts Streichblech-Hinterteil links	10x 1235ISO10	285	90 / 70 / 107 / 90 / 120	Kverneland Original
	KK 073 280 F KK 073 281 F	Streichblech-Hinterteil 12" rechts Streichblech-Hinterteil 12" links	10x 1235ISO10	285	90 / 70 / 107 / 90 / 120	Frank
	KK 073 280 M KK 073 281 M	Streichblech-Hinterteil 12" rechts Streichblech-Hinterteil 12" links	10x 1235 KV	285	90 / 70 / 107 / 90 / 120	Muzzi
10	KK 073 286.94 OR KK 073 287.94 OR	Streichblech-Hinterteil 14-18" rechts Streichblech-Hinterteil 14-18" links	10x 1235ISO10	280	90 / 70 / 100 / 90 / 120	Kverneland Original
	KK 073 286 F KK 073 287 F	Streichblech-Hinterteil 14-18" rechts Streichblech-Hinterteil 14-18" links	10x 1235ISO10	280	90 / 70 / 100 / 90 / 120	Frank
	KK 073 286 M KK 073 287 M	Streichblech-Hinterteil 14-18" rechts Streichblech-Hinterteil 14-18" links	10x 1235 KV	280	90 / 70 / 100 / 90 / 120	Muzzi
	KK 073 290.94 OR (1) KK 073 291.94 OR (1)	Streichblech-Hinterteil 14-20" rechts Streichblech-Hinterteil 14-20" links	10x 1235ISO10	330	90 / 70 / 102 / 140 / 120	Kverneland Original

# KVERNELAND PASSEND FÜR KÖRPERTYP 8 / 9 / 28



Pos.	Best. Nr.	Bezeichnung	Schraube	Maße	LA	Ausführung
10	KK 073 290 F (1) KK 073 291 F (1)	Streichblech-Hinterteil 14-20" rechts Streichblech-Hinterteil 14-20" links	10x 1235ISO10	330	100 / 90 / 70 / 102 / 135 / 120	Frank
	KK 073 290 M KK 073 291 M	Streichblech-Hinterteil 14-20" rechts Streichblech-Hinterteil 14-20" links	10x 1235 KV	330	90 / 70 / 102 / 135 / 120	Muzzi
	KK 083 228.94 OR (2) KK 083 229.94 OR (2)	Streichblech-Hinterteil 14-20" rechts Streichblech-Hinterteil 14-20" links	12x 1235ISO10	250	120 / 90 / 102 / 70 / 90	Kverneland Original
	KK 083 228 F (2) KK 083 229 F (2)	Streichblech-Hinterteil 14-20" rechts Streichblech-Hinterteil 14-20" links	12x 1235ISO10	280	120 / 90 / 102 / 70 / 90	Frank
	KK 083 228 M KK 083 229 M	Streichblech-Hinterteil 14-20" rechts Streichblech-Hinterteil 14-20" links	12x 1235 KV	280	120 / 90 / 102 / 70 / 90	Muzzi
11	KK 073 250 R OR KK 073 251 R OR	Streichblech-Vorderteil rechts Streichblech-Vorderteil links	2x 1230ISO10	275	145	Kverneland Original
	KK 073 250 R F KK 073 251 R F	Streichblech-Vorderteil rechts Streichblech-Vorderteil links	2x 1230ISO10	275	145	Frank
	KK 073 250 R M KK 073 251 R M	Streichblech-Vorderteil rechts Streichblech-Vorderteil links	2x 1230 KV	275	145	Muzzi
	KK 073 256 R OR KK 073 257 R OR	Streichblech-Vorderteil rechts Streichblech-Vorderteil links	3x 1230ISO10	330	150 / 100	Kverneland Original
	KK 073 256 R M KK 073 257 R M	Streichblech-Vorderteil rechts Streichblech-Vorderteil links	3x 1230 KV	330	150 / 100	Muzzi
12	KK 053 387 R OR KK 063 388 R OR	Streichschiene rechts Streichschiene links	2x 1235ISO10	365x90	80	Kverneland Original
	KK 053 387 F KK 063 388 F	Streichschiene rechts Streichschiene links	2x 1235ISO10	365x90	80	Frank
	KK 053 387 M KK 063 388 M	Streichschiene rechts Streichschiene links	2x 1235 KV	365x90	80	Muzzi
13	KK 053 090 B OR KK 063 090 B OR	Scharspitze rechts Scharspitze links	2x 1234 KV	225x65	40	Kverneland Original

\*(1) = passend für Körpertyp 9 / (2) = passend für Körpertyp 28

# KVERNELAND PASSEND FÜR KÖRPERTYP 8 / 9 / 28



Pos.	Best. Nr.	Bezeichnung	Schraube	Maße	LA	Ausführung
13	KK 053 090 F KK 063 090 F	Scharspitze rechts Scharspitze links	2x 1234 KV	225x65	40	Frank
	KK 053 090 M KK 063 090 M	Scharspitze rechts Scharspitze links	2x 1234 KV	225x65	40	Muzzi
14	KK 073 002 F KK 073 003 F	Wechselspitzenschar 14" rechts Wechselspitzenschar 14" links	4x 1434 KV	370x145	95 / 120 / 110	Frank
	KK 073 002 M KK 073 003 M	Wechselspitzenschar 14" rechts Wechselspitzenschar 14" links	4x 1434 KV	370x145	95 / 120 / 110	Muzzi
15	KK 073 004 OR KK 073 005 OR	Wechselspitzenschar 16" rechts Wechselspitzenschar 16" links	4x 1434 KV	370x145	95 / 120 / 110	Kverneland Original
	KK 073 004 F KK 073 005 F	Wechselspitzenschar 16" rechts Wechselspitzenschar 16" links	4x 1434 KV	370x145	95 / 120 / 110	Frank
	KK 073 004 M KK 073 005 M	Wechselspitzenschar 16" rechts Wechselspitzenschar 16" links	4x 1434 KV	370x145	95 / 120 / 110	Muzzi
16	KK 073 006 F KK 073 007 F	Wechselspitzenschar 18" rechts Wechselspitzenschar 18" links	4x 1434 KV	430x145	95 / 120 / 110	Frank
	KK 073 006 M KK 073 007 M	Wechselspitzenschar 18" rechts Wechselspitzenschar 18" links	4x 1434 KV	430x145	95 / 120 / 110	Muzzi
17	KK 073 008 86 OR KK 073 009.86 OR	Wechselspitzenschar 20" rechts Wechselspitzenschar 20" links	5x 1434 KV	455x145	95 / 120 / 110 / 100	Kverneland Original
	KK 073 008 F KK 073 009 F	Wechselspitzenschar 20" rechts Wechselspitzenschar 20" links	5x 1434 KV	455x145	95 / 120 / 110 / 100	Frank
	KK 073 008 M KK 073 009 M	Wechselspitzenschar 20" rechts Wechselspitzenschar 20" links	5x 1434 KV	455x145	95 / 120 / 110 / 100	Muzzi

\*(1) = passend für Körpertyp 9 / (2) = passend für Körpertyp 28

# KVERNELAND PASSEND FÜR KÖRPERTYP 12 / 15 / 19

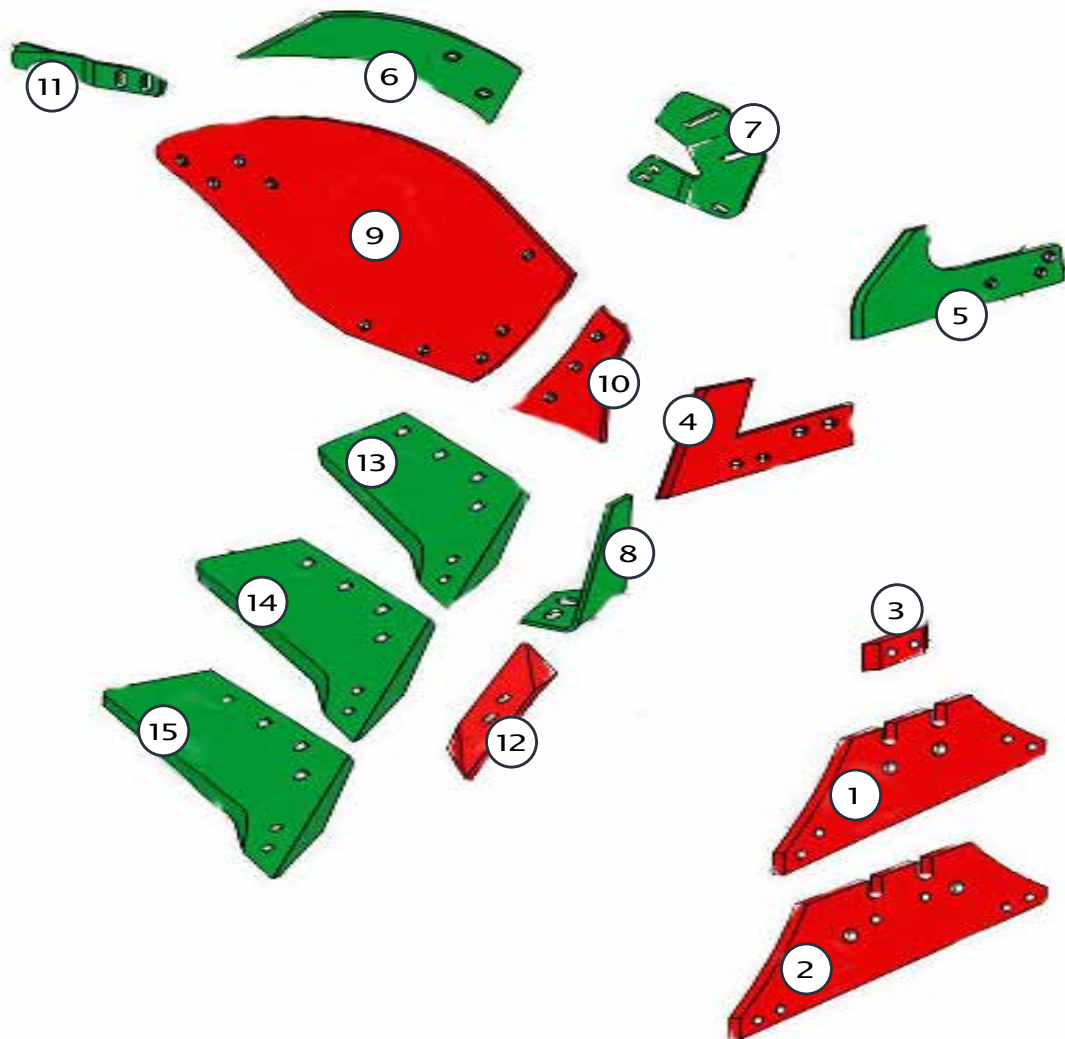

Pos.	Best. Nr.	Bezeichnung	Schraube	Maße	LA	Ausführung
1	KK 073 608 F	Anlage kurz rechts / links	6x 1434 KV	565x170	54 / 43 / 100 / 68 / 100 / 43 / 54	Frank
	KK 073 608 M	Anlage kurz rechts / links	6x 1434 KV	565x170	54 / 43 / 100 / 68 / 100 / 43 / 54	Muzzi
2	KK 073 609 F	Anlage lang rechts / links	6x 1434 KV	745x170	54 / 130 / 80 / 90 / 78 / 132 / 55	Frank
	KK 073 609 M	Anlage lang rechts / links	6x 1434 KV	745x170	54 / 130 / 80 / 90 / 78 / 132 / 55	Muzzi
3	KK 073 614 R OR	Anlagenschoner rechts / links	2x 1434 KV	145x78	55	Kverneland Original
	KK 073 614R F	Anlagenschoner rechts / links	2x 1434 KV	145x78	55	Frank
	KK 073 614R M	Anlagenschoner rechts / links	2x 1434 KV	145x78	55	Muzzi
4	KK 073 088 F KK 073 089 F	Anlagensech rechts Anlagensech links	2x 608/14x50 10.9 2x 608/16x50 10.9	360x105	45 / 90 / 45	Frank
	KK 073 088 M KK 073 089 M	Anlagensech rechts Anlagensech links	2x 1650 HU 2x 1450ISO10	360x105	45 / 90 / 45	Muzzi

# KVERNELAND PASSEND FÜR KÖRPERTYP 12 / 15 / 19



Pos.	Best. Nr.	Bezeichnung	Schraube	Maße	LA	Ausführung
5	KK 084 320R F KK 084 321R F	Anlagensech rechts Anlagensech links	2x 608/14x60 10.9 1x 608/14x100 10.9	390x90	35 / 110	Frank
	KK 084 320R M KK 084 321R M	Anlagensech rechts Anlagensech links	2x 1460ISO10 10.9 2x 16100 HU 2x 1660 HU	390x90	35 / 110	Muzzi
6	KK 073 300 R OR KK 073 301 R OR	Leitblech rechts Leitblech links	2x 1235ISO10	460x120	100	Kverneland Original
	KK 073 300R F KK 073 301R F	Leitblech rechts Leitblech links	2x 1235ISO10	460x120	100	Frank
	KK 073 300 M KK 073 301 M	Leitblech rechts Leitblech links	2x 11014/12x35 10.9	460x120	100	Muzzi
7	KK 073 310R M KK 073 311R M	Halter für Einlegeblech rechts Halter für Einlegeblech links	5x 1235 KV		25 / 125	Muzzi
8	KK 073 091 R OR KK 073 092 R OR	Scharsech rechts Scharsech links	2x 1238 KV	200	45	Kverneland Original
	KK 073 091R F KK 073 092R F	Scharsech rechts Scharsech links	2x 1238 KV	200	45	Frank
	KK 073 091R M KK 073 092R M	Scharsech rechts Scharsech links	2x 1238 KV	200	45	Muzzi
9	KK 073 236 M KK 073 237 M	Streichblech-Hinterteil rechts Streichblech-Hinterteil links	9x 1235 KV	390	90 / 70 / 105 / 210	Muzzi
	KK 073 224 M (1) KK 073 225 M (1)	Streichblech-Hinterteil rechts Streichblech-Hinterteil links	9x 1235 KV	430	90 / 70 / 102 / 245	Muzzi
	KK 073 290.94 OR (2) KK 073 291.94 OR (2)	Streichblech-Hinterteil 14-20" rechts Streichblech-Hinterteil 14-20" links	10x 1235ISO10	330	90 / 70 / 102 / 140 / 120	Kverneland Original
	KK 073 290 F (2) KK 073 291 F (2)	Streichblech-Hinterteil 14-20" rechts Streichblech-Hinterteil 14-20" links	10x 1235ISO10	330	100 / 90 / 70 / 102 / 135 / 120	Frank
10	KK 073 241 M KK 073 242 M	Streichblech-Vorderteil rechts Streichblech-Vorderteil links	3x 1230 KV	390	145 / 150	Muzzi
	KK 073 227 F (1) KK 073 228 F (1)	Streichblech-Vorderteil rechts Streichblech-Vorderteil links	3x 1230ISO10	430	145 / 185	Frank
	KK 073 227 M KK 073 228 M	Streichblech-Vorderteil rechts Streichblech-Vorderteil links	3x 1230 KV	430	145 / 185	Muzzi

\*(1) = passend für Körpertyp 15 / (2) = passend für Körpertyp 19

# KVERNELAND PASSEND FÜR KÖRPERTYP 12 / 15 / 19



Pos.	Best. Nr.	Bezeichnung	Schraube	Maße	LA	Ausführung
10	KK 073 230 R OR (2) KK 073 231 R OR (2)	Streichblech-Vorderteil rechts Streichblech-Vorderteil links	3x 1230ISO10	330	94 / 145	Kverneland Original
	KK 073 230R F (2) KK 073 231R F (2)	Streichblech-Vorderteil rechts Streichblech-Vorderteil links	3x 1230ISO10	330	94 / 145	Frank
	KK 073 230R M (2) KK 073 231R M (2)	Streichblech-Vorderteil rechts Streichblech-Vorderteil links	3x 1230 KV	330	94 / 145	Muzzi
11	KK 053 387 R OR KK 063 388 R OR	Streichschiene rechts Streichschiene links	2x 1235ISO10	365x90	80	Kverneland Original
	KK 053 387 F KK 063 388 F	Streichschiene rechts Streichschiene links	2x 1235ISO10	365x90	80	Frank
	KK 053 387 M KK 063 388 M	Streichschiene rechts Streichschiene links	2x 1235 KV	365x90	80	Muzzi
12	KK 053 090 B OR KK 063 090 B OR	Scharspitze rechts Scharspitze links	2x 1234 KV	225x65	40	Kverneland Original
	KK 053 090 F KK 063 090 F	Scharspitze rechts Scharspitze links	2x 1234 KV	225x65	40	Frank
13	KK 073 056.86 OR KK 073 057.86 OR	Wechselspitzenschar 16" rechts Wechselspitzenschar 16" links	4x 1434 KV	390x140	85 / 120 / 120	Kverneland Original
	KK 073 056 F KK 073 057 F	Wechselspitzenschar 16" rechts Wechselspitzenschar 16" links	4x 1434 KV	390x140	85 / 120 / 120	Frank
	KK 073 056 M KK 073 057 M	Wechselspitzenschar 16" rechts Wechselspitzenschar 16" links	4x 1434 KV	390x140	85 / 120 / 120	Muzzi
14	KK 073 080.86 OR KK 073 081.86 OR	Wechselspitzenschar 18" rechts Wechselspitzenschar 18" links	4x 1434 KV	450x140	85 / 120 / 120	Kverneland Original
	KK 073 080 F KK 073 081 F	Wechselspitzenschar 18" rechts Wechselspitzenschar 18" links	4x 1434 KV	450x140	85 / 120 / 120	Frank
	KK 073 080 M KK 073 081 M	Wechselspitzenschar 18" rechts Wechselspitzenschar 18" links	4x 1434 KV	450x140	85 / 120 / 120	Muzzi
15	KK 073 084 F KK 073 085 F	Wechselspitzenschar 20" rechts Wechselspitzenschar 20" links	4x 1434KV	460x140	85 / 120 / 120	Frank
	KK 073 084 M KK 073 085 M	Wechselspitzenschar 20" rechts Wechselspitzenschar 20" links	4x 1434 KV	460x140	85 / 120 / 120	Muzzi

# KVERNELAND PASSEND FÜR KÖRPERTYP 30

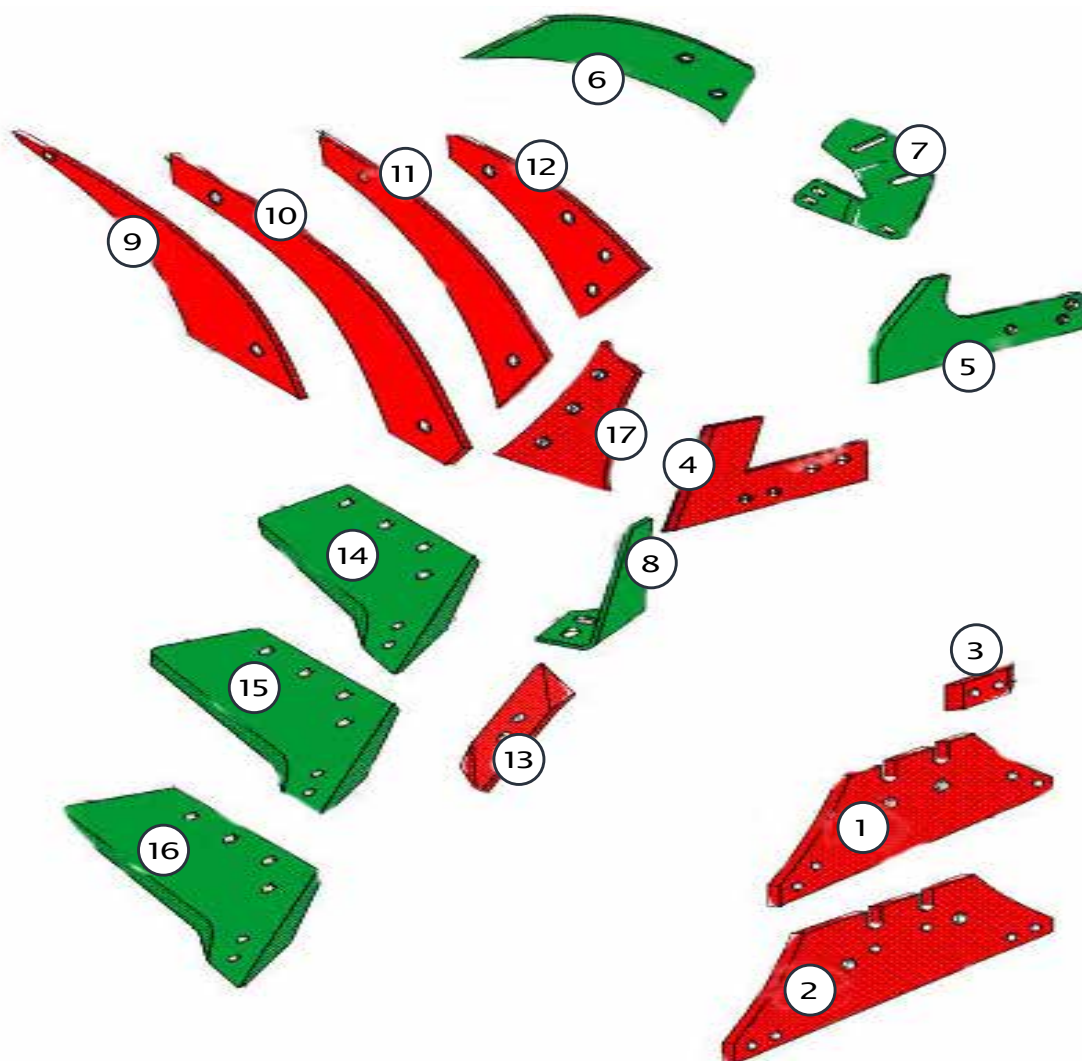

Pos.	Best. Nr.	Bezeichnung	Schraube	Maße	LA	Ausführung
1	KK 073 608 F	Anlage kurz rechts / links	6x 1434 KV	565x170	54 / 43 / 100 / 68 / 100 / 43 / 54	Frank
	KK 073 608 M	Anlage kurz rechts / links	6x 1434 KV	565x170	54 / 43 / 100 / 68 / 100 / 43 / 54	Muzzi
2	KK 073 609 F	Anlage lang rechts / links	6x 1434 KV	745x170	54 / 130 / 80 / 90 / 78 / 132 / 55	Frank
	KK 073 609 M	Anlage lang rechts / links	6x 1434 KV	745x170	54 / 130 / 80 / 90 / 78 / 132 / 55	Muzzi
3	KK 073 614 R OR	Anlagenschoner rechts / links	2x 1434 KV	145x78	55	Kverneland Original
	KK 073 614R F	Anlagenschoner rechts / links	2x 1434 KV	145x78	55	Frank
	KK 073 614R M	Anlagenschoner rechts / links	2x 1434 KV	145x78	55	Muzzi
4	KK 073 088 F	Anlagensech rechts	2x 608/14x50 10.9	360x105	45 / 90 / 45	Frank
	KK 073 089 F	Anlagensech links	2x 608/16x50 10.9			
	KK 073 088 M	Anlagensech rechts	2x 1434 KV	360x105	45 / 90 / 45	Muzzi
	KK 073 089 M	Anlagensech links	2x 1434 KV			

\*(1) = passend für Körpertyp 15 / (2) = passend für Körpertyp 19

# KVERNELAND PASSEND FÜR KÖRPERTYP 30



Pos.	Best. Nr.	Bezeichnung	Schraube	Maße	LA	Ausführung
5	KK 084 320R F KK 084 321R F	Anlagensech rechts Anlagensech links	2x 608/14x50 10.9 1x 608/16x50 10.9	390x90	35 / 110	Frank
	KK 084 320R M KK 084 321R M	Anlagensech rechts Anlagensech links	1x 1460ISO10 1x 16100 HU 1x 1660 HU	390x90	35 / 110	Muzzi
6	KK 073 300 R OR KK 073 301 R OR	Leitblech rechts Leitblech links	2x 1235ISO10	460x120	100	Kverneland Original
	KK 073 300R F KK 073 301R F	Leitblech rechts Leitblech links	2x 1235ISO10	460x120	100	Frank
	KK 073 300 M KK 073 301 M	Leitblech rechts Leitblech links	2x 11014/12x35 10.9	460x120	100	Muzzi
7	KK 073 310R M KK 073 311R M	Halter für Einlegeblech rechts Halter für Einlegeblech links	5x 1235 KV		25 / 125	Muzzi
8	KK 073 091 R OR KK 073 092 R OR	Scharsech rechts Scharsech links	2x 1238 KV	200	45	Kverneland Original
	KK 073 091 R F KK 073 092 R F	Scharsech rechts Scharsech links	2x 1238 KV	200	45	Frank
	KK 073 091R M KK 073 092R M	Scharsech rechts Scharsech links	2x 1238 KV	200	45	Muzzi
9	KK 083 211 R OR KK 083 221 R OR	Streichblech-Streifen 1 rechts Streichblech-Streifen 1 links	2x 1230ISO10	890x110	670	Kverneland Original
	KK 083 211R F KK 083 221R F	Streichblech-Streifen 1 rechts Streichblech-Streifen 1 links	2x 1230ISO10	890x110	670	Frank
	KK 083 211R M KK 083 221R M	Streichblech-Streifen 1 rechts Streichblech-Streifen 1 links	2x 1235 KV	890x110	670	Muzzi
10	KK 083 212 R OR KK 083 222 R OR	Streichblech-Streifen 2 rechts Streichblech-Streifen 2 links	2x 1230ISO10	980x60	770	Kverneland Original
	KK 083 212R F KK 083 222R F	Streichblech-Streifen 2 rechts Streichblech-Streifen 2 links	2x 1230ISO10	980x60	770	Frank
	KK 083 212R M KK 083 222R M	Streichblech-Streifen 2 rechts Streichblech-Streifen 2 links	2x 1235 KV	980x60	770	Muzzi
11	KK 083 213 R OR KK 083 223 R OR	Streichblech-Streifen 3 rechts Streichblech-Streifen 3 links	2x 1230ISO10	810x60	605	Kverneland Original
	KK 083 213R F KK 083 223R F	Streichblech-Streifen 3 rechts Streichblech-Streifen 3 links	2x 1230ISO10	810x60	605	Frank

# KVERNELAND PASSEND FÜR KÖRPERTYP 30



Pos.	Best. Nr.	Bezeichnung	Schraube	Maße	LA	Ausführung
11	KK 083 213R M KK 083 223R M	Streichblech-Streifen 3 rechts Streichblech-Streifen 3 links	2x 1235 KV	810x60	605	Muzzi
12	KK 083 214 R OR KK 083 224 R OR	Streichblech-Streifen 4 rechts Streichblech-Streifen 4 links	2x 1230ISO10	540x115	85 / 110 / 195	Kverneland Original
	KK 083 214R F KK 083 224R F	Streichblech-Streifen 4 rechts Streichblech-Streifen 4 links	2x 1230ISO10	540x115	85 / 120 / 195	Frank
	KK 083 214R M KK 083 224R M	Streichblech-Streifen 4 rechts Streichblech-Streifen 4 links	4x 1235 KV	540x115	85 / 120 / 195	Muzzi
13	KK 053 090 B OR KK 063 090 B OR	Scharspitze rechts Scharspitze links	2x 1234 KV	225x65	40	Kverneland Original
	KK 053 090 F KK 063 090 F	Scharspitze rechts Scharspitze links	2x 1234 KV	225x65	40	Frank
14	KK 073 056 86 OR KK 073 057 86 OR	Wechselspitzenschar 16" rechts Wechselspitzenschar 16" links	4x 1434 KV	390x140	85 / 120 / 120	Kverneland Original
	KK 073 056 F KK 073 057 F	Wechselspitzenschar 16" rechts Wechselspitzenschar 16" links	4x 1434 KV	390x140	85 / 120 / 120	Frank
	KK 073 056 M KK 073 057 M	Wechselspitzenschar 16" rechts Wechselspitzenschar 16" links	4x 1434 KV	390x140	85 / 120 / 120	Muzzi
15	KK 073 080 86 OR KK 073 081 86 OR	Wechselspitzenschar 18" rechts Wechselspitzenschar 18" links	4x 1434 KV	450x140	85 / 120 / 120	Kverneland Original
	KK 073 080 F KK 073 081 F	Wechselspitzenschar 18" rechts Wechselspitzenschar 18" links	4x 1434 KV	450x140	85 / 120 / 120	Frank
	KK 073 080 M KK 073 081 M	Wechselspitzenschar 18" rechts Wechselspitzenschar 18" links	4x 1434 KV	450x140	85 / 120 / 120	Muzzi
16	KK 073 084 F KK 073 085 F	Wechselspitzenschar 20" rechts Wechselspitzenschar 20" links	4x 1434 KV	460x140	85 / 120 / 120	Frank
	KK 073 084 M KK 073 085 M	Wechselspitzenschar 20" rechts Wechselspitzenschar 20" links	4x 1434 KV	460x140	85 / 120 / 120	Muzzi
17	KK 073 230 R OR KK 073 231 R OR	Streichblech-Vorderteil rechts Streichblech-Vorderteil links	3x 1230ISO10	330	94 / 145	Kverneland Original
	KK 073 230 R F KK 073 231 R F	Streichblech-Vorderteil rechts Streichblech-Vorderteil links	3x 1230ISO10	330	94 / 145	Frank
	KK 073 230 R M KK 073 231 R M	Streichblech-Vorderteil rechts Streichblech-Vorderteil links	3x 1230ISO10	330	94 / 145	Muzzi

# KVERNELAND VORSCHÄLER

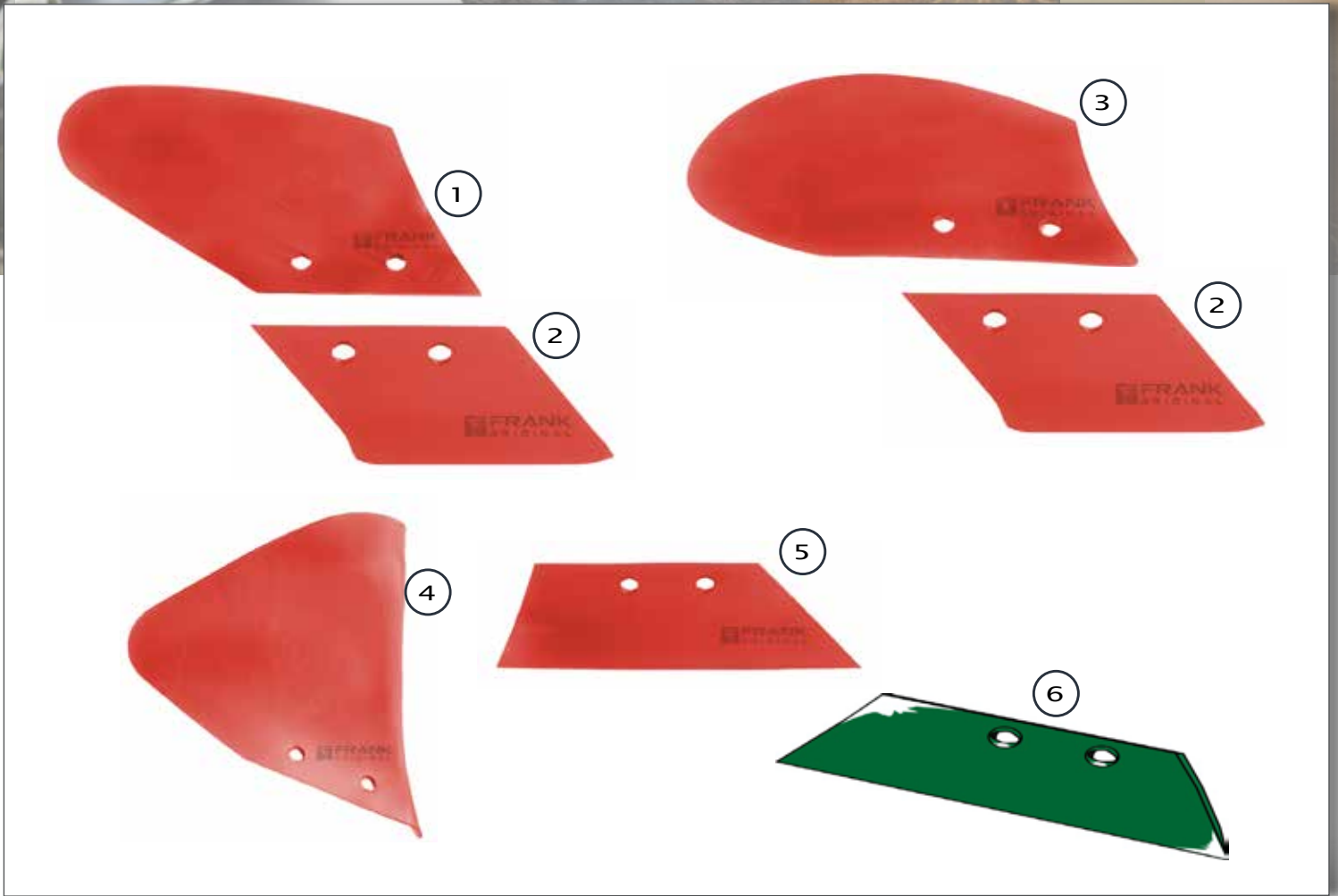

Pos.	Best. Nr.	Bezeichnung	Schraube	Maße	LA	Ausführung
1	KK 066 878 M KK 066 879 M	D-Riester rechts D-Riester links	2x 99.411.13	185	80	Muzzi
2	KK 056 873 R OR KK 066 873 R OR	V-Schar rechts V-Schar links	2x 1035ISO10	180x105	70	Kverneland Original
	KK 056 873 F KK 066 873 F	V-Schar rechts V-Schar links	2x 1035ISO10	180x105	70	Frank
	KK 056 873 M KK 066 873 M	V-Schar rechts V-Schar links	2x 11014/10x30 10.9	180x105	70	Muzzi
3	KK 066 880 R OR KK 066 881 R OR	D-Riester rechts D-Riester links	2x 1035ISO10	250	80	Kverneland Original
	KK 066 880 F KK 066 881 F	D-Riester rechts D-Riester links	2x 1035ISO10	250	80	Frank
	KK 066 880 M KK 066 881 M	D-Riester rechts D-Riester links	2x 11014/10x30 10.9	250	80	Muzzi

# KVERNELAND VORSCHÄLER



Pos.	Best. Nr.	Bezeichnung	Schraube	Maße	LA	Ausführung
4	KK 076 812 R OR KK 076 813 R OR	D-Riester rechts D-Riester links	2x 1035ISO10	205	82	Kverneland Original
	KK 076 812 R F KK 076 813 R F	D-Riester rechts D-Riester links	2x 1035ISO10	205	82	Frank
	KK 076 812 R M KK 076 813 R M	D-Riester rechts D-Riester links	2x 1030ISO10	205	82	Muzzi
5	KK 066 868 R OR KK 066 869 R OR	V-Schar rechts V-Schar links	2x 1035ISO10	205x100	70	Kverneland Original
	KK 066 868 F KK 066 869 F	V-Schar rechts V-Schar links	2x 1035ISO10	205x100	70	Frank
	KK 066 868 M KK 066 869 M	V-Schar rechts V-Schar links	2x 11014/10x30 10.9	205x100	70	Muzzi
6	KK 066 868/9 M	V-Schar rechts / links	2x 11014/10x30 10.9	205x100	70	Muzzi

# LEMKEN PASSEND FÜR KÖRPER TYP CS 40 DURAMAXX

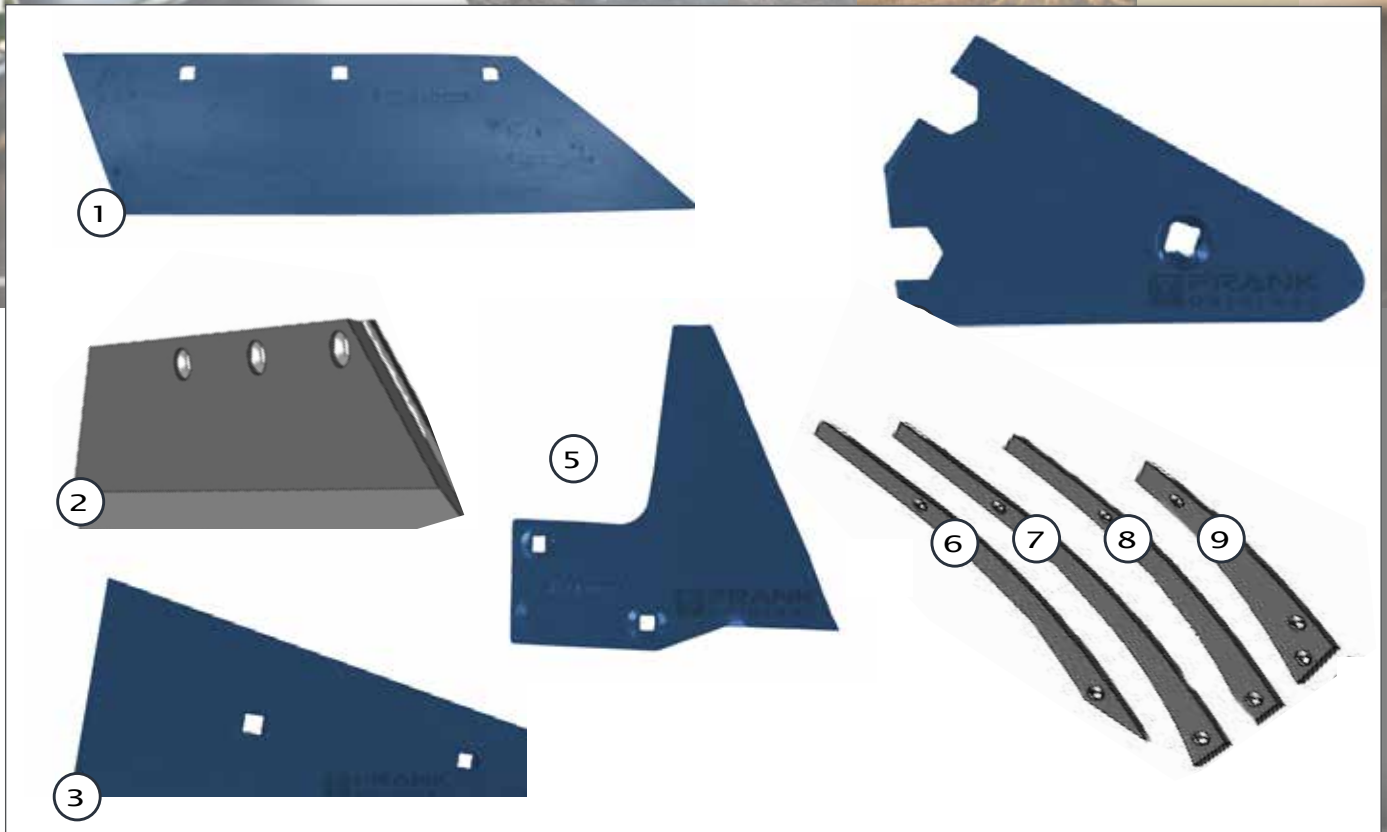

Pos.	Best. Nr.	Bezeichnung	Alternative	Schraube	Maße	LA	Scharspitze	Ausführung
1	335 2134 F 335 2135 F	Scharblatt rechts Scharblatt links	SB 56 DR SB 56 DL	3x 608/12x35 10.9	410x150	135 / 135	336 4050 F 336 4051 F	Frank
	335 2234 F 335 2235 F	Scharblatt rechts besch. Scharblatt links besch.	SB 56 PR SB 56 PL	3x 608/12x35 10.9	410x150	135 / 135	336 4150 F 336 4151 F	Frank
2	335 2138 M 335 2139 M	Scharblatt rechts Scharblatt links	SB 58 DR SB 58 DL	3x 301 5785 N	400	135 / 135	336 3986 M 336 3987M	Muzzi
	341 1525 F	Anlage	DMV1	1x 608/12x40 10.9 1x 608/16x80	430x230	205		Frank
3	341 1525 M	Anlage	DMV1	1x 301 5785 N 1x 1660VLE	430x230	205		Muzzi
	340 1903 F	Anlagenspitze	AK 12	1x 608/10x40 10.9	175x105			Frank
4	340 1903 M	Anlagenspitze	AK 12	1x 301 5767 N	175x105			Muzzi
	349 2890 F 349 2891 F	Anlagensech rechts Anlagensech links	AS 2R AS 2L	2x 608/10x35 10.9	240x90	100		Frank
6	344 4018 F 344 4019 F	Streichblech-Streifen 1 rechts Streichblech-Streifen 1 links		4x 608/12x35				Frank
7	344 4028 F 344 4029 F	Streichblech-Streifen 2 rechts Streichblech-Streifen 2 links		2x 608/10x35	725x60	540		Frank
8	344 4038 F 344 4039 F	Streichblech-Streifen 3 rechts Streichblech-Streifen 3 links		2x 608/10x35	820x60	630		Frank
9	344 4048 F 344 4049 F	Streichblech-Streifen 4 rechts Streichblech-Streifen 4 links		2x 608/10x35				Frank

# LEMKEN PASSEND FÜR KÖRPER TYP CS 50 DURAMAXX



Pos.	Best. Nr.	Bezeichnung	Alternative	Schraube	Maße	LA	Scharspitze	Ausführung
1	335 2134 F 335 2135 F	Scharblatt rechts Scharblatt links	SB 56 DR SB 56 DL	3x 608/12x35 10.9	410x150	135 / 135	336 4050 F 336 4051 F	Frank
	335 2234 F 335 2235 F	Scharblatt rechts besch. Scharblatt links besch.	SB 56 PR SB 56 PL	3x 608/12x35 10.9	410x150	135 / 135	336 4150 F 336 4151 F	Frank
2	335 2138 F 335 2139 F	Scharblatt rechts Scharblatt links	SB 58 DR SB 568DL	3x 301 5785 N	400	135 / 135	336 3986 F 336 3987 F	Frank
	335 2138 M 335 2139 M	Scharblatt rechts Scharblatt links	SB 58 DR SB 568DL	3x 301 5785 N	400	135 / 135	336 3986 M 336 3987 M	Muzzi
3	341 1525 F	Anlage	DMV 1	1x 608/12x40 10.9 1x 608/16x80	430x230	205		Frank
	341 1525 M	Anlage	DMV 2	1x 301 5785 N 1x 1660VLE	430x230	205		Muzzi
4	340 1903 F	Anlagenspitze	AK 12	1x 608/10x40 10.9	175x105			Frank
5	349 2890 F 349 2891 F	Anlagensech rechts Anlagensech links	AS 2R AS 2L	2x 608/10x35 10.9	240x90	100		Frank
	349 2890 M 349 2891 M	Anlagensech rechts Anlagensech links	AS 2R AS 2L	2x 301 5769 N	240x90	100		Muzzi
6	344 10036 F 344 10037 F	Streichblech-Streifen 1 rechts Streichblech-Streifen 1 links		Gesteckte Ausführung				Frank
7	344 10038 F 344 10039 F	Streichblech-Streifen 2 rechts Streichblech-Streifen 2 links		Gesteckte Ausführung				Frank
8	344 10040 F 344 10041 F	Streichblech-Streifen 3 rechts Streichblech-Streifen 3 links		Gesteckte Ausführung				Frank

# LEMKEN PASSEND FÜR KÖRPER TYP B 20 / 25 / 25H / 30 / 35 / 40

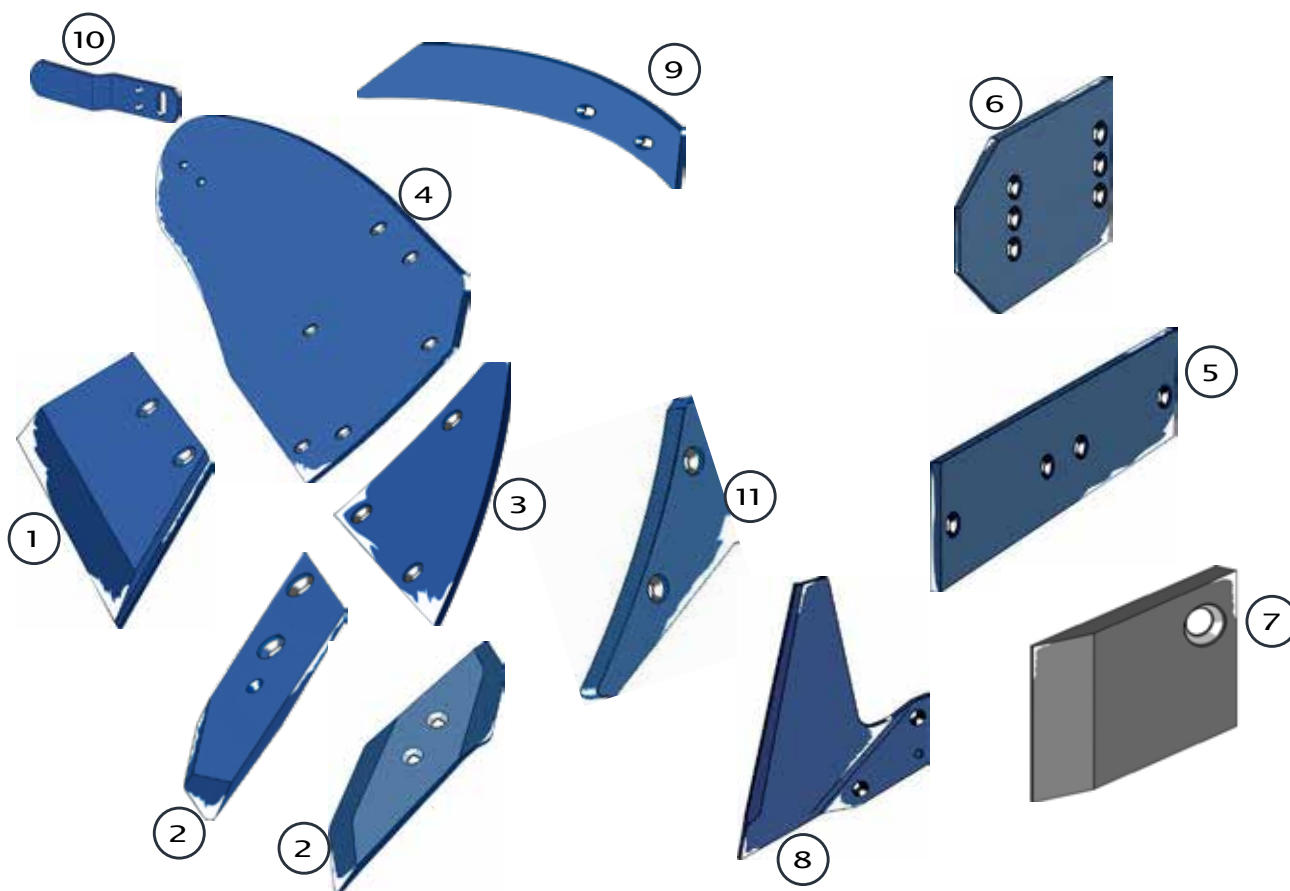

Pos.	Best. Nr.	Bezeichnung	Alternative	Schraube	Maße	LA	Ausführung
1	335 2010 M 335 2011 M	Scharblatt rechts B20/25H Scharblatt links B20/25H	SB 36 R SB 36 L	2x 301 5785 N	250	135	Muzzi
	335 2120 F 335 2121 F	Scharblatt rechts B25/30 Scharblatt links B25/30	SB 43 DR SB 43 DL	2x 608/12x35 10.9	285x150 285x150	135	Frank
	335 2120 M 335 2121 M	Scharblatt rechts B25/30 Scharblatt links B25/30	SB 43 DR SB 43 DL	2x 301 5785 N	285x150 285x150	135	Muzzi
	335 2220 M 335 2221 M	Scharblatt rechts verst. B30 Scharblatt links verst. B30	SB 43 PR SB 43 PL	2x 301 5785 N	285x150 285x150	135	Muzzi
	335 2130 F 335 2131 F	Scharblatt rechts B35/40 Scharblatt links B35/40	SB 45 DR SB 45 DL	2x 608/12x35 10.9	305x150 305x150	135	Frank
	335 2130 M 335 2131 M	Scharblatt rechts B35/40 Scharblatt links B35/40	SB 45 DR SB 45 DL	2x 301 5785 N	305x150 305x150	135	Muzzi
	335 2230 M 335 2231 M	Scharblatt rechts verst. B40 Scharblatt links verst. B40	SB 45 PR SB 45 PL	2x 301 5785 N	300x150 300x150	135	Muzzi
	333 5020 M 333 5021 M	Steinschar besch. Steinschar besch.	S 41 AR S 41 AL	3x 301 5785 N	395x150	85 / 210	Muzzi
	333 5030 M 333 5031 M	Steinschar besch. Steinschar besch.	S 45 AR S 45 AL	4x 301 5785 N	440x150	85 / 210 / 135	Muzzi
2	336 4050 F 336 4051 F	Scharspitze rechts Scharspitze links	B 2 SR B 2 SL	2x 608/12x35 10.9	220x100	85 / 55	Frank

# LEMKEN PASSEND FÜR KÖRPER TYP B 20 / 25 / 25H / 30 / 35 / 40



Pos.	Best. Nr.	Bezeichnung	alternative Art.Nr.	Schraube	Maße	LA	Ausführung
2	336 4050 M 336 4051 M	Scharspitze rechts Scharspitze links	B 2 SR B 2 SL	2x 608/12x35 10.9	220x100	85 / 55	Muzzi
	336 4150 F 336 4151 F	Scharspitze rechts besch. Scharspitze links besch.	B 2 PR B 2 PL	2x 301 5785 N	215x105	85 / 55	Frank
	336 4150 M 336 4151 M	Scharspitze rechts besch. Scharspitze links besch.	B 2 PR B 2 PL	2x 301 5785 N	215x105	85 / 55	Muzzi
	336 4250 HL F 336 4251 HL F	Scharspitze rechts WiDia besch. Scharspitze links WiDia besch.	B 2 SSR B 2 SSL	2x 301 5785 N		85	Frank
	336 5540 F 336 5541 F	Scharspitze rechts Scharspitze links	S 2 WR S 2 WL	2x 301 5785 N	225x100	55	Frank
	336 5540 M 336 5541 M	Scharspitze rechts Scharspitze links	S 2 WR S 2 WL	2x 301 5785 N	225x100	55	Muzzi
3	345 1000 F 345 1001 F	Streichblech-Vorderteil rechts Streichblech-Vorderteil links	B 2 KR B 2 KL	3x 608/10x35 10.9	295	160 / 170 / 165	Frank
	345 1000 M 345 1001 M	Streichblech-Vorderteil rechts Streichblech-Vorderteil links	B 2 KR B 2 KL	3x 301 5767 N	295	160 / 170 / 165	Muzzi
	345 1010 F 345 1011 F	Streichblech-Vorderteil rechts Streichblech-Vorderteil links	B 2 KR B 2 KL	3x 608/10x35 10.9	285	160 / 165 / 165	Frank
	345 1010 M 345 1011 M	Streichblech-Vorderteil rechts Streichblech-Vorderteil links	B 2 KR B 2 KL	3x 301 5767 N	285	160 / 165 / 165	Muzzi
4	344 1030 M 344 1031 M	Streichblech-Hinterteil rechts B30 Streichblech-Hinterteil links B30	B 30 BR B 30 BL	6x 301 5767 N 2x 301 5769 N			Muzzi
	344 1030 F 344 1031 F	Streichblech-Hinterteil rechts B30 Streichblech-Hinterteil links B30	B 30 BR B 30 BL	8x 608/10x35 10.9	290	75 / 215 / 95 / 105 / 150	Frank
	344 1035 M	Streichblech-Hinterteil links B35	B35 BL	6x 301 5767N 2x 301 5769 N	290	75 / 215 / 95 / 105 / 150	Muzzi
	344 1034 F 344 1035 F	Streichblech-Hinterteil rechts B35 Streichblech-Hinterteil links B35	B 35 BR B 35 BL	8x 608/10x35 10.9	290	75 / 215 / 95 / 105 / 200	Frank
	344 1040 M 344 1041 M	Streichblech-Hinterteil rechts B40 Streichblech-Hinterteil links B40	B 40 BR B 40 BL	6x 301 5767 2x 301 5769 N	290	75 / 215 / 95 / 105 / 200	Muzzi
	344 1040 F 344 1041 F	Streichblech-Hinterteil rechts B40 Streichblech-Hinterteil links B40	B 40 BR B 40 BL	8x 608/10x35 10.9	290	75 / 215 / 115 / 115 / 205	Frank

# LEMKEN PASSEND FÜR KÖRPER TYP B 20 / 25 / 25H / 30 / 35 / 40



Pos.	Best. Nr.	Bezeichnung	alternative Art.Nr.	Schraube	Maße	LA	Ausführung
5	341 1504 F	Anlage B20-35	A 42	2x 608/12x40 10.9	420x120	155 / 60 / 155	Frank
	341 1504 M	Anlage B20-35	A 42	2x 301 5785 N	420x120	155 / 60 / 155	Muzzi
	341 1508 F	Anlage B30-40	A 36 H	2x 608/12x40 10.9	360x180	155 / 155 x2	Frank
	341 1508 M	Anlage B30-40	A 36 H	2x 301 5785 N	360x180	155 / 155 x2	Muzzi
	341 1460 F	Anlage B20-40	A 42 H	4x 608/12x40 10.9	420x180	155 / 60 / 155 x2	Frank
6	340 1490 F	Anlagenschoner	SC 18	2x 608/12x35 10.9	260x180	155 x3	Frank
7	340 1480 F 340 1481 F	Rumpfschoner rechts Rumpfschoner links	SCR 11 R SCR 11 L	1x 608 /16x105 10.9	120x110		Frank
8	349 2890 F 349 2891 F	Anlagensech rechts Anlagensech links	AS 2 R AS 2 L	2x 608/10x35 10.9	240x90	100	Frank
	349 2890 M 349 2891 M	Anlagensech rechts Anlagensech links	AS 2 R AS 2 L	2x 301 5769 N	240x90	100	Muzzi
9	347 0860 F 347 0861 F	Einlegeblech rechts Einlegeblech links	E 4 R E 4 L	2x 608/10x35 10.9	390x110	110	Frank
	347 0860 M 347 0861 M	Einlegeblech rechts Einlegeblech links	E 4 R E 4 L	2x 301 5767 N	390x110	110	Muzzi
10	347 6000 F 347 6001 F	Streichschiene rechts Streichschiene links	ST 4 R ST 4 L	1x 608/10x35 10.9 1x 608/10x45 10.9	285x80	60	Frank
	347 6000 M 347 6001 M	Streichschiene rechts Streichschiene links	ST 4 R ST 4 L	1x 301 5767 N 1x 301 5769 N	285x80	60	Muzzi
11	340 1900 F 340 1901 F	Anlagenspitze rechts B20-40 Anlagenspitze links B20-40	AK 10 R AK 10 L	2x 608/10x40 10.9	205x120	100	Frank
	340 1900 M 340 1901 M	Anlagenspitze rechts B20-40 Anlagenspitze links B20-40	AK 10 R AK 10 L	2x 301 5767 N	205x120	100	Muzzi

# LEMKEN PASSEND FÜR KÖRPER TYP C (C30 / C40)

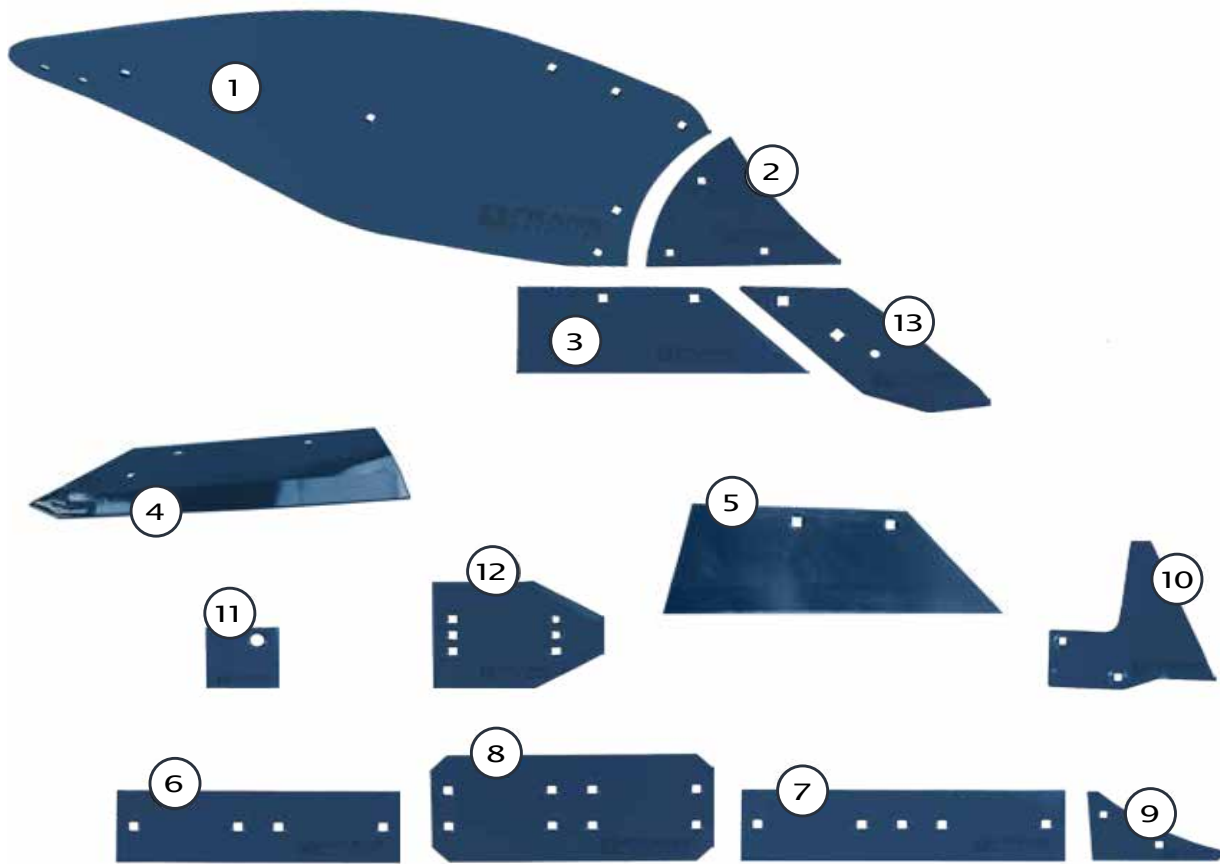

Pos.	Best. Nr.	Bezeichnung	alternative Art.Nr.	Schraube	Maße	LA	Scharspitze	Ausführung
1	344 1140 F 344 1141 F	Hinterteil rechts Hinterteil links	C40BR C40BL	6x 608/10x35 10.9 2x 608/10x40 10.9	255	75 / 170 / 115 / 105		Frank
	344 1140 M 344 1141 M	Hinterteil rechts Hinterteil links	C40BR C40BL	6x 301 5767 N 2x 301 5769 N	255	75 / 170 / 115 / 105		Muzzi
2	345 1004 F 345 1005 F	Vorderteil rechts Vorderteil links	C2KR C2KL	3x 608/10x35 10.9	290	140 / 150 / 130		Frank
	345 1004 M 345 1005 M	Vorderteil rechts Vorderteil links	C2KR C2KL	3x 301 5767 N	290	140 / 150 / 130		Muzzi
3	335 2010 M 335 2011 M	Scharblatt rechts C30 Scharblatt links C30	SB 36 R SB 36 L	2x 301 5785 N	250	135	336 4050 F 336 4051 F	Muzzi
	335 2120 F 335 2121 F	Scharblatt rechts C40 Scharblatt links C40	SB 43 DR SB 43 DL	2x 608/12x35 10.9	285x150	135	336 4050 F 336 4051 F	Frank
	335 2120 M 335 2121 M	Scharblatt rechts C40 Scharblatt links C40	SB 43 DR SB 43 DL	2x 301 5785 N	285x150	135	336 4051 F 336 4051 F	Muzzi

# LEMKEN PASSEND FÜR KÖRPER TYP C (C30 / C40)



Pos.	Best. Nr.	Bezeichnung	alternative Art.Nr.	Schraube	Maße	LA	Scharspitze	Ausführung
3	335 2220 M 335 2221 M	Scharblatt rechts (V) C40 besch. Scharblatt links (V) C40 besch.	SB 43 PR SB 43 PL	2x 301 5785 N	285x150	135	336 4050 M 336 4051 M	Muzzi
4	333 5020 M 333 5021 M	Steinschar rechts besch. Steinschar links besch.	S41 AR S41 AL	2x 301 5785 N	395x150	85 / 210		Muzzi
5	335 2130 F 335 2131 F	Scharblatt rechts C40 Scharblatt links C40	SB 45 DR SB 45 DL	2x 608/12x35 10.9	305x150	135	336 4050 F 336 4051 F	Frank
6	341 1504 F	Anlage	RIL A42	2x 608/12x40 10.9	420x120	155 / 60 / 155		Frank
7	341 1450 F	Anlage	RIL A48	3x 608/12x40 10.9				Frank
8	341 1460 F	Anlage	RIL A42 H	4x 608/12x40 10.9	420x180	155 / 60 / 155 x2		Frank
9	340 1900 F 340 1901 F	Anlagenspitze rechts Anlagenspitze links	AK 10 R AK 10 L	2x 608/10x40 10.9	220x120	100		Frank
10	349 2890 F 349 2891 F	Anlagensech rechts Anlagensech links	AS 2 R AS 2 L	2x 608/10x35 10.9	240x90	100		Frank
11	340 1490 F	Anlagenschoner rechts / links	RIL SC 18	2x 608/12x35 10.9	260x180			Frank
12	340 1480 F 340 1481 F	Anlagenschoner rechts Anlagenschoner links	SCR 11 R SCR 11 L	1x 608/16x105 10.9	120x110	155 x3		Frank
13	336 4050 F 336 4051 F	Scharspitze rechts Scharspitze links	B 2 SR B 2 SL	2x 608/12x35 10.9	220x100	85 / 55		Frank
	336 4050 M 336 4051 M	Scharspitze rechts Scharspitze links	B 2 SR B 2 SL	2x 608/12x35 10.9	220x100	85 / 55		Muzzi
	336 4150 F 336 4151 F	Scharspitze rechts besch. Scharspitze links besch.	B 2 PR B 2 PL	2x 301 5785 N	220x100	85 / 55		Frank
	336 4150 M 336 4151 M	Scharspitze rechts besch. Scharspitze links besch.	B 2 PR B 2 PL	2x 301 5785 N	220x100	85 / 55		Muzzi
	336 4250 F 336 4251 F	Scharspitze rechts WiDia Scharspitze links WiDia	B 2 SSR B 2 SSL	2x 301 5785 N		85 / 55		Frank

# LEMKEN PASSEND FÜR KÖRPER TYP DMS CS40 / DMS CS50

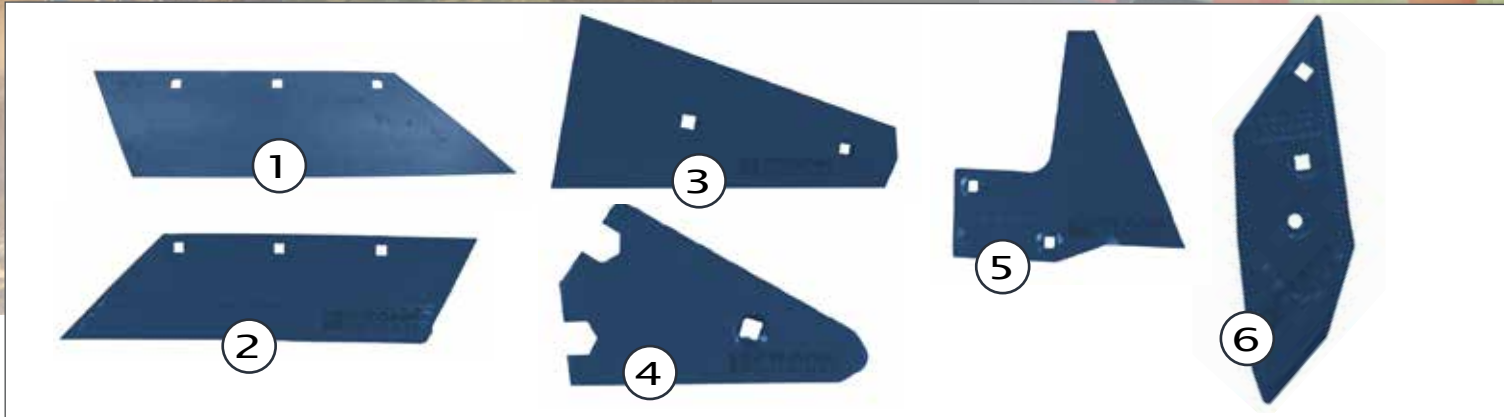

Pos.	Best. Nr.	Bezeichnung	alternative Art.Nr.	Schraube	Maße	LA	Scharspitze	Ausführung
1	335 2134 F	Scharblatt rechts	SB 56 DR	3x 608/12x35 10.9	410x150	135 / 135	336 4050 F	Frank
	335 2135 F	Scharblatt links	SB 56 DL					
2	335 2234 F	Scharblatt rechts besch.	SB 56 PR	3x 608/12x35 10.9	410x150	135 / 135	336 4150 F	Frank
	335 2235 F	Scharblatt links besch.	SB 56 PL					
	335 2234 M	Scharblatt rechts verst.	SB 56 PR	3x 301 5785 N	410x150	135 / 135	336 4150 M	Muzzi
	335 2235 M	Scharblatt links verst.	SB 56 PL					
335 2138 M	Scharblatt rechts	SB 56 DR	3x 301 5785 N	400x150x11	135 / 135	336 3986 M	Muzzi	
335 2139 M	Scharblatt links	SB 56 DL						
3	341 1525 F	Anlage		608/12x40 10.9 608/16x80	430x230	205		Frank
	341 1525 M	Anlage		1x 301 5785 N 1x 1660VLE	430x230	205		Muzzi
4	340 1903 F	Anlagenspitze rechts / links		608/10x40 10.9	175x105			Frank
5	349 2890 F	Anlagensech rechts		608/10x35 10.9	240x90	100		Frank
	349 2891 F	Anlagensech links						
	349 2890 M	Anlagensech rechts		2x 301 5769 N	240x90	100		Muzzi
	349 2891 M	Anlagensech links						
6	336 3986 F	Scharspitze rechts	WG 2 SR	2x 608/12x35 10.9	220x100	85		Frank
	336 3987 F	Scharspitze links	WG 2 SL					
	336 3986 M	Scharspitze rechts	WG 2 SR	2x 301 5785 N	220x100	85		Muzzi
	336 3987 M	Scharspitze links	WG 2 SL					
	336 4050 F	Scharspitze rechts	B 2 SR	2x 608/12x35 10.9	220x100	85 / 55		Frank
	336 4051 F	Scharspitze links	B 2 SL					
	336 4050 M	Scharspitze rechts	B 2 SR	2x 608/12x35 10.9	220x100	85 / 55		Muzzi
336 4051 M	Scharspitze links	B 2 SL						
336 4150 F	Scharspitze rechts besch.	B 2 PR	2x 301 5785 N	215x105	85 / 55		Frank	
336 4151 F	Scharspitze links besch.	B 2 PL						
336 4150 M	Scharspitze rechts besch.	B 2 PR	2x 301 5785 N	215x105	85 / 55		Muzzi	
336 4151 M	Scharspitze links besch.	B 2 PL						
336 4250 HL F	Scharspitze rechts WiDia besch.	B 2 SSR	2x 301 5785 N		85		Frank	
336 4251 HL F	Scharspitze links WiDia besch.	B 2 SSL						

# LEMKEN PASSEND FÜR KÖRPER TYP D 50

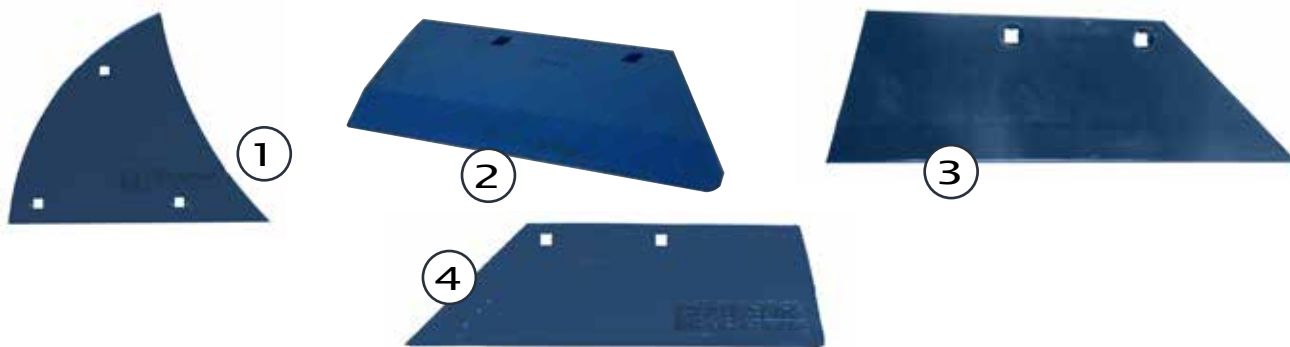

Pos.	Best. Nr.	Bezeichnung	alternative Art.Nr.	Schraube	Maße	LA	Scharspitze	Ausführung
1	345 1000 F 345 1001 F	Vorderteil rechts Vorderteil links	B 2 KR B 2 KL	3x 608/10x35 10.9	295	160 / 170 / 165		Frank
	345 1000 M 345 1001 M	Vorderteil rechts Vorderteil links	B 2 KR B 2 KL	3x 301 5767 N	295	160 / 170 / 165		Muzzi
	345 1010 F 345 1011 F	Vorderteil rechts Vorderteil links	B 2 KHR B 2 KHL	3x 608/10x35 10.9	285	160 / 165 / 165		Frank
	345 1010 M 345 1011 M	Vorderteil rechts Vorderteil links	B 2 KHR B 2 KHL	3x 301 5767 N	285	160 / 165 / 165		Muzzi
2	335 2010 M 335 2011 M	Scharblatt rechts Scharblatt links	SB 36 R SB 36 L	2x 301 5785 N	250	135	336 4050 F 336 4051 F	Muzzi
	335 2220 M 335 2221 M	Scharblatt rechts besch. Scharblatt links besch.	SB 43 PR SB 43 PL	2x 301 5785 N	285x150	135	336 4150 M 336 4151 M	Muzzi
3	335 2130 F 335 2131 F	Scharblatt rechts Scharblatt links	SB 45 DR SB 45 DL	2x 608/12x35 10.9	305x150	135	336 4050 F 336 4051 F	Frank
4	335 2230 F 335 2231 F	Scharblatt rechts gep. Scharblatt links gep.	SB 45 PR SB 45 PL	2x 608/12x35 10.9	300x150	135	336 4150 F 336 4151 F	Frank
	335 2120 F 335 2121 F	Scharblatt rechts Scharblatt links	SB 43 DR SB 43 DL	2x 608/12x35 10.9	285x150	135	336 4050 F 336 4051 F	Frank
	335 2120 M 335 2121 M	Scharblatt rechts Scharblatt links	SB 43 DR SB 43 DL	2x 301 5785 N	285x150	135	336 4050 M 336 4051 M	Muzzi

# LEMKEN PASSEND FÜR KÖRPER TYP D 50

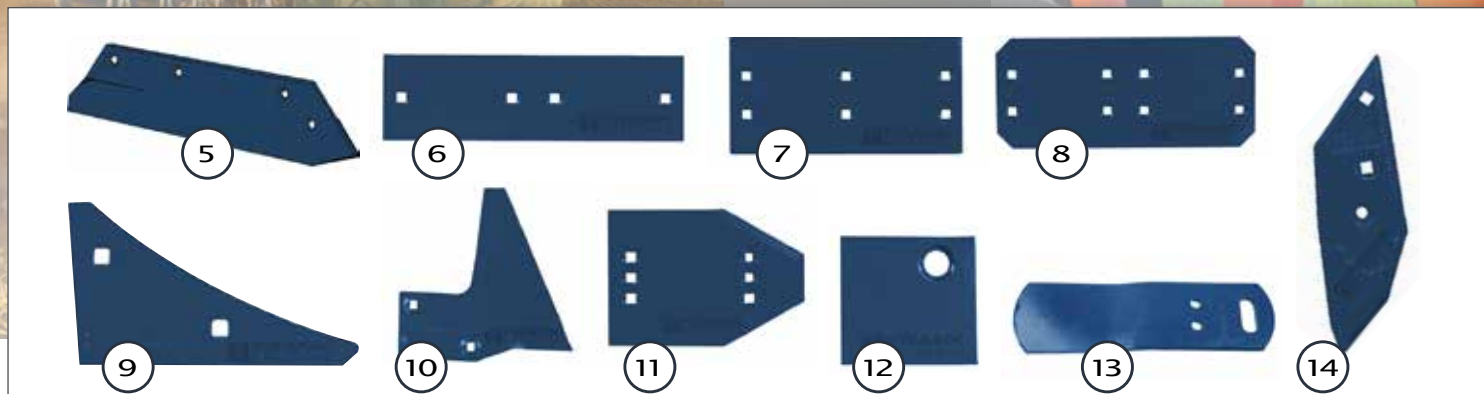

Pos.	Best. Nr.	Bezeichnung	alternative Art.Nr.	Schraube	Maße	LA	Ausführung
5	333 5030 M	Steinschar rechts	S 45 AR	4x 301 5785 N	440x150	85 / 210 / 135	Muzzi
	333 5031 M	Steinschar links	S 45 AL				
6	341 1504 F	Anlage A42 rechts / links	RIL	2x 608/12x40 10.9	420x120	155 / 60 / 155	Frank
	341 1504 M	Anlage A42 rechts / links	RIL	2x 301 5785 N	420x120	155 / 60 / 155	Muzzi
7	341 1508 F	Anlage A36H rechts / links	RIL	2x 608/12x40 10.9	360x180	155 / 155 x2	Frank
	341 1508 M	Anlage A36H rechts / links	RIL	2x 301 5785 N	360x180	155 / 155 x2	Muzzi
8	341 1460 F	Anlage A42H rechts / links	RIL	4x 608/12x40 10.9	420x180	155 / 60 / 155 x2	Frank
	341 1460 M	Anlage A42H rechts / links	RIL	4x 301 5785 N	420x180	155 / 60 / 155 x2	Muzzi
9	340 1900 F	Anlagenspitze rechts	AK10R	2x 608/10x40 10.9	205x120	100	Frank
	340 1901 F	Anlagenspitze links	AK10R				
	340 1900 M	Anlagenspitze rechts	AK10R	2x 301 5767 N	205x120	100	Muzzi
	340 1901 M	Anlagenspitze links	AK10R				
10	349 2890 F	Anlagensech rechts	AS2	2x 608/10x35 10.9	240x90	100	Frank
	349 2891 F	Anlagensech links	AS2				
	349 2890 M	Anlagensech rechts	AS2	2x 301 5769 N	240x90	100	Muzzi
	349 2891 M	Anlagensech links	AS2				
11	340 1490 F	Anlagenschoner rechts / links	SC18	2x 608/10x35 10.9	260x180	155 x3	Frank
	340 1490 M	Anlagenschoner rechts / links	SC18	2x 301 5785 N	260x180	155 x3	Muzzi
12	340 1480 F	Anlagenschoner rechts	SCR 11 R	1x 608/16x105 10.9	120x110		Frank
	340 1481 F	Anlagenschoner links	SCR 11 L				
	340 1480 M	Anlagenschoner rechts	SCR 11 R	1x 608/16x105 10.9	120x110		Muzzi
	340 1481 M	Anlagenschoner links	SCR 11 L				
13	347 6000 F	Streichschiene rechts	ST4R	1x 608/10x35 10.9 1x 608/10x45 10.9	285x80	60	Frank
	347 6001 F	Streichschiene links	ST4L				
	347 6000 M	Streichschiene rechts	ST4R	1x 301 5767 N 1x 301 5769 N	285x80	60	Muzzi
	347 6001 M	Streichschiene links	ST4L				
14	336 4050 F	Scharspitze rechts	B2 SR	2x 608/12x35 10.9	220x100	85 / 55	Frank
	336 4051 F	Scharspitze links	B2 SL				
	336 4050 M	Scharspitze rechts	B 2 SR	2x 608/12x35 10.9	220x100	85 / 55	Muzzi
	336 4051 M	Scharspitze links	B 2 SL				
	336 4150 F	Scharspitze rechts gep.	B 2 SPR	2x 608/12x35 10.9	220x100	85 / 55	Frank
	336 4151 F	Scharspitze links gep.	B 2 SPL				
	336 4150 M	Scharspitze rechts besch.	B 2 SPR	2x 301 5785 N	220x100	85 / 55	Muzzi
	336 4151 M	Scharspitze links besch.	B 2 SPL				

# LEMKEN PASSEND FÜR KÖRPER TYP BS 20 / 40 / 42

1



2



Pos.	Best. Nr.	Bezeichnung	alternative Art.Nr.	Schraube	Maße	LA	Ausführung
1	344 4044 F 344 4045 F	Streichblech-Streifen 1 rechts BS20 Streichblech-Streifen 1 links BS20	BS20 R AR BS20 R AL	2x 608/10x35 10.9	835x60	645	Frank
	344 4044 M 344 4045 M	Streichblech-Streifen 1 rechts BS20 Streichblech-Streifen 1 links BS20	BS20 R AR BS20 R AL	2x 301 5769 N	835x60	645	Muzzi
	344 4040 F 344 4041 F	Streichblech-Streifen 1 rechts BS40 Streichblech-Streifen 1 links BS40	BS40 R AR BS40 R AL	2x 608/10x35 10.9	990x60	800	Frank
	344 4040 M 344 4041 M	Streichblech-Streifen 1 rechts BS40 Streichblech-Streifen 1 links BS40	BS40 R AR BS40 R AL	2x 301 5769 N	990x60	800	Muzzi
	344 4042 F 344 4043 F	Streichblech-Streifen 1 rechts BS42 Streichblech-Streifen 1 links BS42	BS42 R AR BS42 L AL	2x 608/10x35 10.9	990x117	90 / 720	Frank
	344 4042 M 344 4043 M	Streichblech-Streifen 1 rechts BS42 Streichblech-Streifen 1 links BS42	BS42 R AR BS42 R AL	2x 301 5769 N	990x117	90 / 720	Muzzi
2	344 4035 F 344 4034 M 344 4035 M	Streichblech-Streifen 2 links BS20 Streichblech-Streifen B rechts Streichblech-Streifen B links	BS20 R BL BS20 R BR BS20 R BR	2x 608/10x35 10.9 301 5769 N 301 5769 N	955x60	755	Frank Muzzi Muzzi
	344 4030 F 344 4031 F	Streichblech-Streifen 2 rechts BS40/42 Streichblech-Streifen 2 links BS40/42	BS40/42 R BR BS40/42 R BL	2x 608/10x35 10.9	955x60	755	Frank
	344 4030 M 344 4031 M	Streichblech-Streifen 2 rechts BS40/42 Streichblech-Streifen 2 links BS40/42	BS40/42 R BR BS40/42 R BL	2x 301 5769 N	955x60	755	Muzzi
3	344 4024 F 344 4025 F	Streichblech-Streifen 3 rechts Streichblech-Streifen 3 links	BS20 CR BS20 CL	2x 608/10x35 10.9	590x60	420	Frank
	344 4024 M 344 4025 M	Streichblech-Streifen 3 rechts Streichblech-Streifen 3 links	BS20 CR BS20 CL	2x 301 5769 N	590x60	420	Muzzi
	344 4020 F 344 4021 F	Streichblech-Streifen 3 rechts Streichblech-Streifen 3 links	BS40/42 CR BS40/42 CL	2x 608/10x35 10.9	670x60	600	Frank
	344 4020 M 344 4021 M	Streichblech-Streifen 3 rechts Streichblech-Streifen 3 links	BS40/42 CR BS40/42 CL	2x 608/10x35 10.9	670x60	600	Muzzi
4	344 4010 F 344 4011 F	Streichblech-Streifen 4 rechts Streichblech-Streifen 4 links	BS20/40/42 DR BS20/40/42 DL	4x 608/10x35 10.9	540x95	110 / 105 / 180	Frank
	344 4010 M 344 4011 M	Streichblech-Streifen 4 rechts Streichblech-Streifen 4 links	BS20/40/42 DR BS20/40/42 DL	4x 608/10x35 10.9	540x95	110 / 105 / 180	Muzzi
	344 4012 F 344 4013 F	Streichblech-Streifen 4 rechts wendbar Streichblech-Streifen 4 links wendbar	B2K R B2K L	4x 608/10x35 10.9	480x120	90 / 105 / 120 / 105 / 90	Frank
	344 4012 M 344 4013 M	Streichblech-Streifen 4 rechts wendbar Streichblech-Streifen 4 links wendbar	B2K R B2K L	4x 608/10x35 10.9	480x120	90 / 105 / 120 / 105 / 90	Muzzi

# LEMKEN PASSEND FÜR KÖRPER TYP BS 20 / 40 / 42

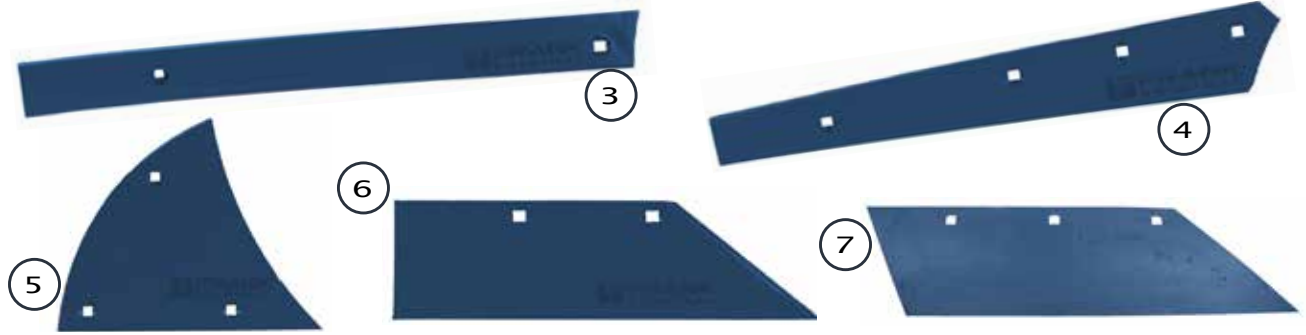

Pos.	Best. Nr.	Bezeichnung	alternative Art.Nr.	Schraube	Maße	LA	Ausführung
5	345 1000 F 345 1001 F	Streichblech-Vorderteil rechts Streichblech-Vorderteil links	B2K R B2K L	3x 608/10x35 10.9	295	160 / 170 / 165	Frank
	345 1000 M 345 1001 M	Streichblech-Vorderteil rechts Streichblech-Vorderteil links	B2K R B2K L	3x 301 5769 N	295	160 / 170 / 165	Muzzi
	345 1010 F 345 1011 F	Streichblech-Vorderteil rechts Streichblech-Vorderteil links	B2KH R B2KH L	3x 608/10x35 10.9	285	160 / 165 / 165	Frank
	345 1010 M 345 1011 M	Streichblech-Vorderteil rechts Streichblech-Vorderteil links	B2KH R B2KH L	3x 301 5769 N	285	160 / 165 / 165	Muzzi
6	335 2120 F 335 2121 F	Scharblatt rechts Scharblatt links	SB43 DR / BS20 SB43 DL / BS20	2x 608/12x35 10.9	285x150	135	Frank
	335 2120 M 335 2121 M	Scharblatt rechts Scharblatt links	SB43 DR / BS20 SB43 DL / BS20	2x 301 5785 N	285x150	135	Muzzi
	335 2220 M 335 2221 M	Scharblatt rechts besch. Scharblatt links besch.	SB43PR / BS20 SB43PL / BS20	2x 301 5785 N	285x150	135	Muzzi
7	335 2130 F 335 2131 F	Scharblatt rechts Scharblatt links	SB45DR / BS40 SB45DL / BS40	2x 608/12x35 10.9	305x150	135	Frank
	335 2130 M 335 2131 M	Scharblatt rechts Scharblatt links	SB 45 DR SB 45 DL	2x 301 5785 N	305x150	135	Muzzi
	335 2230 F 335 2231 F	Scharblatt rechts besch. Scharblatt links besch.	SB45PR / BS40 SB45PL / BS40 /	2x 608/12x35 10.9	300x150	135	Frank
	335 2230 M 335 2231 M	Scharblatt rechts besch. Scharblatt links besch.	SB 45 PR SB 45 PL	2x 301 5785 N	300x150	135	Muzzi
	335 2134 F 335 2135 F	Steinschar rechts Steinschar links	SB56DR / BS42 SB56DL / BS42	3x 608/12x35 10.9	410x150	135 / 135	Frank
	335 2234 F 335 2235 F	Scharblatt rechts besch. Scharblatt links besch.	SB56PR / BS42 SB56PL / BS42	3x 608/12x35 10.9	410x150	135 / 135	Frank
	333 5020 M 333 5021 M	Steinschar rechts Steinschar links	S41AR S41AL	3x 301 5785 N	395x150	85 / 210	Muzzi
333 5030 M 333 5031 M	Steinschar rechts Steinschar links	S45AR S45AL	4x 301 5785 N	440x150	85 / 210 / 135	Frank	
8	336 4050 F 336 4051 F	Scharspitze rechts Scharspitze links	B2SR B2SL	2x 608/12x35 10.9	220x100	85 / 55	Frank
	336 4050 M 336 4051 M	Scharspitze rechts Scharspitze links	B2SR B2SL	2x 608/12x35 10.9	220x100	85 / 55	Muzzi

# LEMKEN PASSEND FÜR KÖRPER TYP BS 20 / 40 / 42



8



9

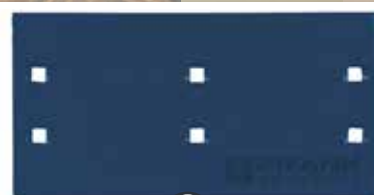

10



11



12

Pos.	Best. Nr.	Bezeichnung	alternative Art.Nr.	Schraube	Maße	LA	Ausführung
8	336 4150 F 336 4151 F	Scharspitze rechts besch. Scharspitze links besch.	B2SPR B2SPL	2x 301 5785 N	215x105	85 / 55	Frank
	336 4150 M 336 4151 M	Scharspitze rechts besch. Scharspitze links besch.	B2SPR B2SPL	2x 301 5785 N	215x105	85 / 55	Muzzi
	336 4250 HL F 336 4251 HL F	Scharspitze rechts besch. Scharspitze links besch.	B2SSR B2SSL	2x 301 5785 N		85	Frank
	336 5540 F 336 5541 F	Scharspitze rechts Scharspitze links	B2WR B2WL	2x 301 5785 N	225x100	55	Frank
	336 5540 M 336 5541 M	Scharspitze rechts Scharspitze links	B2WR B2WL	2x 301 5785 N	225x100	55	Muzzi
9	341 1504 F	Anlage rechts / links	A42	2x 608/12x40 10.9	420x120	155 / 60 / 155	Frank
	341 1504 M	Anlage rechts / links	A42	2x 301 5785 N	420x120	155 / 60 / 155	Muzzi
10	341 1508 F	Anlage rechts / links	A36H	2x 608/12x40 10.9	360x180	155 / 155 x2	Frank
	341 1508 M	Anlage rechts / links	A36H	2x 301 5785 N	360x180	155 / 155 x2	Muzzi
11	341 1460 F	Anlage rechts / links	A42H	4x 608/12x40 10.9	420x180	155 / 60 / 155 x2	Frank
	341 1460 M	Anlage rechts / links	A42H	4x 301 5785 N	420x180	155 / 60 / 155 x2	Muzzi
12	340 1900 F 340 1901 F	Anlagenspitze rechts Anlagenspitze links	AK10R AK10L	2x 608/10x40 10.9	205x120	100	Frank
	340 1900 M 340 1901 M	Anlagenspitze rechts Anlagenspitze links	AK10 R AK10 L	2x 301 5767 N	205x120	100	Muzzi
	349 2890 F 349 2891 F	Anlagensech rechts Anlagensech links	AS2 R AS2 L	2x 608/10x35 10.9	240x90	100	Frank
	349 2890 M 349 2891 M	Anlagensech rechts Anlagensech links	AS2 R AS2 L	2x 301 5769 N	240x90	100	Muzzi
	340 1490 F	Anlagenschoner rechts / links	SC18 R/L	2x 608/10x35 10.9	260x180	155 x3	Frank
	340 1490 M	Anlagenschoner rechts / links	SC18 R/L	2x 301 5785 N	260x180	155 x3	Muzzi
	340 1480 F 340 1481 F	Anlagenschoner rechts Anlagenschoner links	SCR11 R SCR11 L	2x 608/16x105 10.9	120x110	1 Bohrung	Frank
	340 1480 M 340 1481 M	Anlagenschoner rechts Anlagenschoner links	SCR11 R SCR11 L	2x 608/16x105 10.9	120x110	1 Bohrung	Muzzi

# LEMKEN VORSCHÄLER

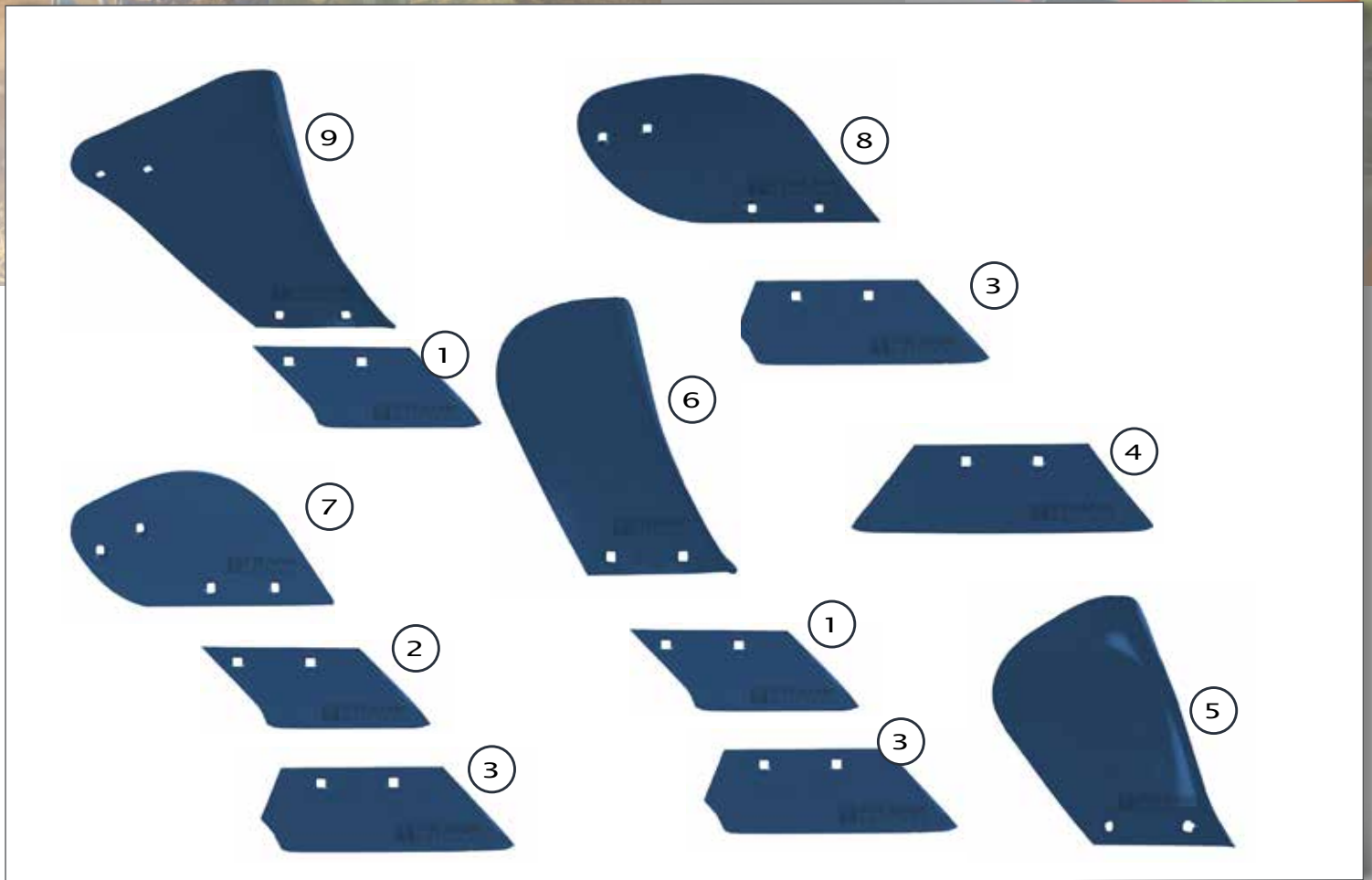

Pos.	Best. Nr.	Bezeichnung	alternative Art. Nr.	Schraube	Maße	LA	Ausführung
1	336 3720 F 336 3721 F	V-Schar rechts V-Schar links	S190 R S190 L	2x 608/10x35 10.9	190x100	87	Frank
	336 3720 M 336 3721 M	V-Schar rechts V-Schar links	S190 R S190 L	2x 301 5767 N	190x100	87	Muzzi
2	336 3714 F 336 3715 F	V-Schar rechts V-Schar links	S185 R S185 L	2x 608/10x25 10.9	185x105	87	Frank
	336 3714 M 336 3715 M	V-Schar rechts V-Schar links	S185 R S185 L	2x 301 5767 N	185x105	87	Muzzi
3	336 3710 F 336 3711 F	V-Schar rechts V-Schar links	S270 R S270 L	2x 608/10x35 10.9	195x105	87	Frank
	336 3710 M 336 3711 M	V-Schar rechts V-Schar links	S270 R S270 L	2x 301 5767 N	195x105	87	Muzzi
4	336 3724 F	V-Schar rechts / links	S360 R/L	2x 608/10x35 10.9	210x105	87	Frank
5	347 0564 F 347 0565 F	D-Riester rechts D-Riester links	M1 R M1 L	2x 608/10x35 10.9	150	85	Frank
	347 0564 M 347 0565 M	D-Riester rechts D-Riester links	M1 R M1 L	2x 608/10x35 10.9	150	85	Muzzi
6	347 0620 F 347 0621 F	D-Riester rechts D-Riester links	M3 R M3 L	2x 608/10x30 10.9	180	85	Frank

# LEMKEN VORSCHÄLER



Pos.	Best. Nr.	Bezeichnung	Alternative	Schraube	Maße	LA	Ausführung
6	347 0620 M	D-Riester rechts M3	M3 R	2x 608/10x30 10.9	180	85	Muzzi
	347 0621 M	D-Riester links M3	M3 L				
7	347 0650 F	D-Riester rechts D1	D1 R	4x 608/10x30 10.9	245	85 / 60	Frank
	347 0651 F	D-Riester links D1	D1 L				
	347 0650 M	D-Riester rechts D1	D1 R	4x 608/10x30 10.9	245	85 / 60	Muzzi
	347 0651 M	D-Riester links D1	D1 L				
8	347 0654 F	D-Riester rechts D0	D0 R	4x 608/10x30 10.9	250	90	Frank
	347 0655 F	D-Riester links D0	D0 L				
	347 0654 M	D-Riester rechts D0	D0 R	2x 301 5767 N 2x 301 5769 N	250	90	Muzzi
	347 0655 M	D-Riester links D0	D0 L				
9	347 0600 F	D-Riester rechts M2	M2 R	4x 608/10x30 10.9	180	85 / 60	Frank
	347 0601 F	D-Riester links M2	M2 L				
	347 0600 M	D-Riester rechts M2	M2 R	4x 608/10x30 10.9	180	85 / 60	Muzzi
	347 0601 M	D-Riester links M2	M2 L				
	347 3650 M	Streichschiene STD1	STD1 R/L		230x60	60	Muzzi

# MASCHIO VOLLKÖRPER MP4WN

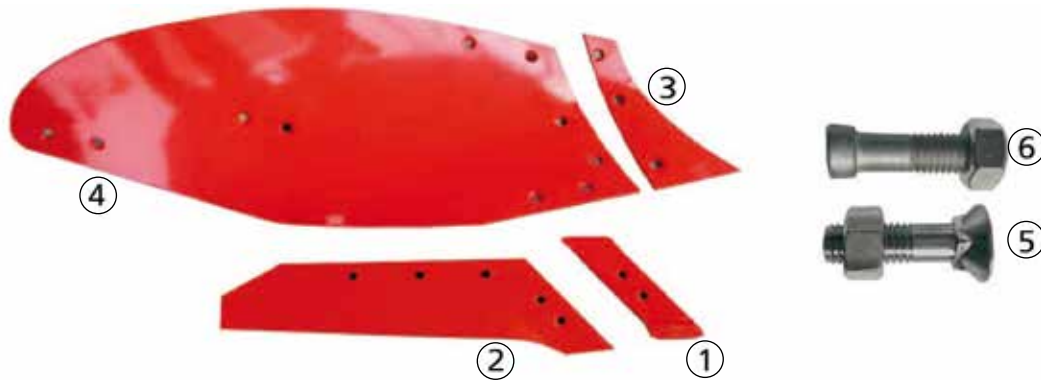

Pos.	Best. Nr. rechts	Best. Nr. links	Bezeichnung	Maße	LA	Ausführung
1	A5200 0010 R	A5200 0020 R	Scharspitze	230x65	50	Maschio Original
	A5200 0200 R	A5200 0210 R	Scharspitze ab Modelljahr 2018	220x65	40	Maschio Original
	A5200 0260 R	A5200 0270 R	Scharspitze besch. ab Modelljahr 2018	220x65	40	Maschio Original
2	A5190 8060 R	A5190 8070 R	Schar	415x150	110 / 110	Maschio Original
	A5190 8100 R	A5190 8110 R	Schar ab Modelljahr 2018	450x145	55 / 110 / 110	Maschio Original
3	A5160 5011 R	A5160 5021 R	Streichblech-Vorderteil	340	145 / 97	Maschio Original
	A5160 5010 R	A5160 5020 R	Streichblech-Vorderteil	340	205	Maschio Original
4	A5150 5001 R	A5150 5011 R	Streichblech-Hinterteil	340	90 / 70 / 105 / 142 / 120	Maschio Original
5	F0109 0251 R	F0109 0251 R	Schraube für Streifen und Streichblech-Hinterteil	M12x42		Maschio Original
6	F0111 0052 R	F0111 0052 R	Schraube für Schar und Scharspitz	M12x38		Maschio Original

# MASCHIO STREIFENKÖRPER MP4N

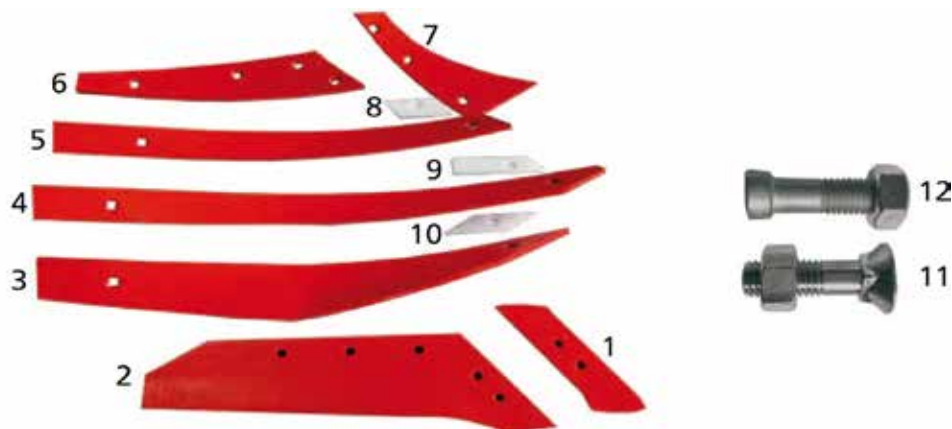

Pos.	Best. Nr. rechts	Best. Nr. links	Bezeichnung	Maße	LA	Ausführung
1	A5200 0010 R	A5200 0020 R	Scharspitze	230x65	50	Maschio Original
	A5200 0200 R	A5200 0210 R	Scharspitze ab Modelljahr 2018	220x65	40	Maschio Original
	A5200 0260 R	A5200 0270 R	Scharspitze besch. ab Modelljahr 2018	220x65	40	Maschio Original
2	A5190 8060 R	A5190 8070 R	Schar	415x150	110 / 110	Maschio Original
	A5190 8100 R	A5190 8110 R	Schar ab Modelljahr 2018	450x145	55 / 110 / 110	Maschio Original
3	A5150 7160 R	A5150 7170 R	1. Streifen	895x110	675	Maschio Original
4	A5150 7140 R	A5150 7150 R	2. Streifen	980x60	775	Maschio Original
5	A5150 7120 R	A5150 7130 R	3. Streifen	825x60	610	Maschio Original
6	A5150 7100 R	A5150 7111 R	4. Streifen	550x115 550x120	92 / 120 / 200 90 / 120 / 200	Maschio Original
7	A5160 5011 R	A5160 5021 R	Streichblech V-Teil	340	145 / 97	Maschio Original
8	A5249 0040 R	A5249 0150 R	Oberes Gleitstück	127x41		Maschio Original
9	A5249 0050 R	A5249 0160 R	Mittleres Gleitstück	167x37		Maschio Original
10	A5249 0060 R	A5249 0170 R	Unteres Gleitstück	180x37		Maschio Original
11	F0109 0251 R	F0109 0251 R	Schraube für Streifen und Streichblech - Hinterteil	M12x42		Maschio Original
12	F0111 0052 R	F0111 0052 R	Schraube für Schar und Scharspitze	M12x38		Maschio Original
	F0109 0250 R	F0109 0250 R	Schraube für Gleitstück M10 (3x pro Körper)	M10x35		Maschio Original

# PÖTTINGER PASSEND FÜR KÖRPER TYP 30 / 35 / 36 / 39 / 38 UW / 38 WSS

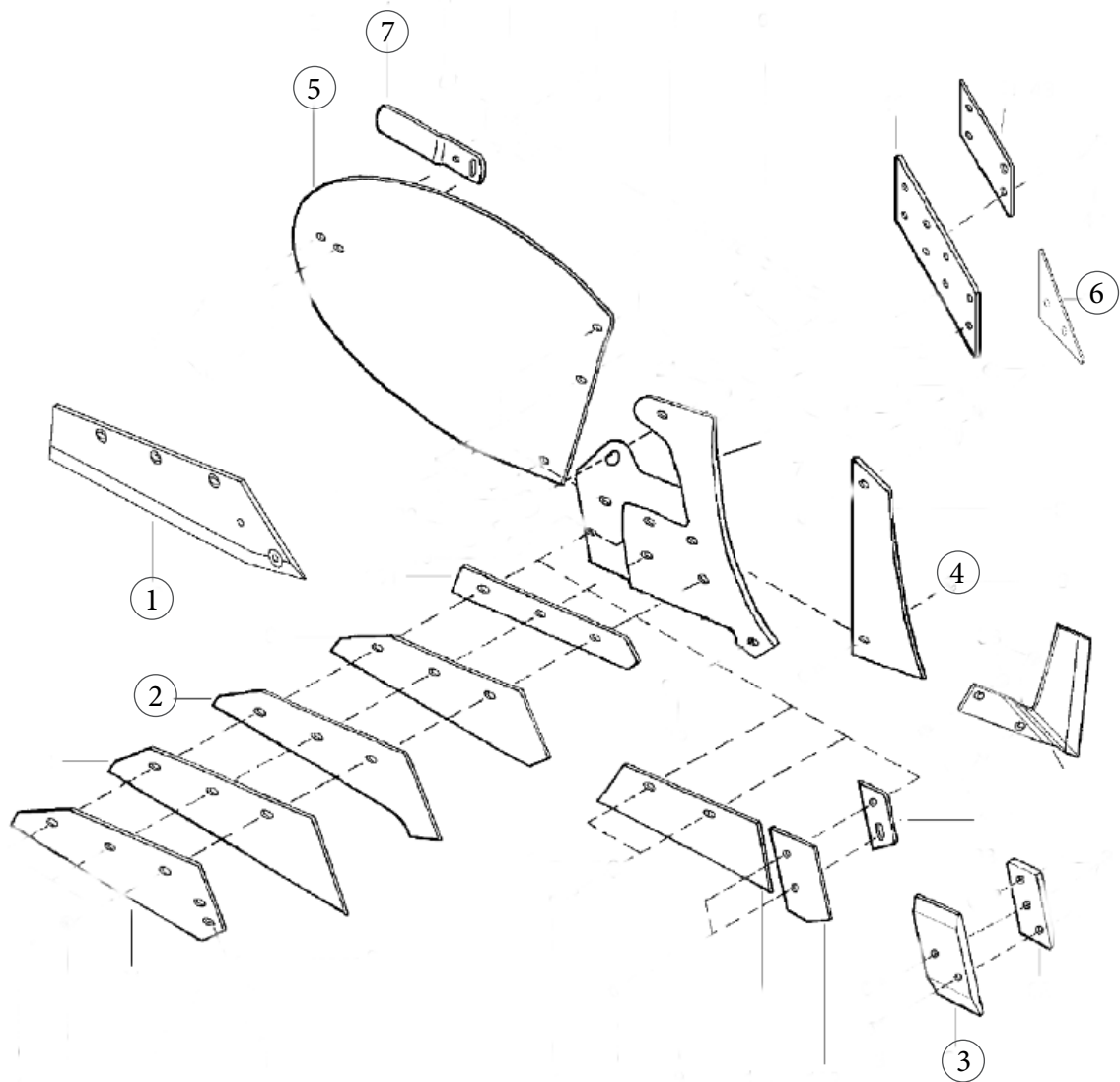

Pos.	Best. Nr.	Körperform	Bezeichnung	Schraube	Maße	LA	Ausführung
1	925.13.116.1 OR 925.13.126.1 OR	30/35/38 UW / 30UWS   16"	Pflugschar rechts Pflugschar links	3x 1238 KV	425x170	80 / 130 / 120	Pöttinger Original
	925.13.116.1 F 925.13.126.1 F	30/35/38 UW / 30UWS   16"	Pflugschar rechts Pflugschar links	3x 1238 KV	425x170	80 / 130 / 120	Frank
2	925.13.000.0 OR 925.14.000.0 OR	35-30 UW/S / 40-30 UW/S / 35-35 UW/S / 40-35 UW/S	Schnabelschar rechts Schnabelschar links	3x 11014/12x35 10.9	425x155	130 / 120	Pöttinger Original
	925.13.000.0 F 925.14.000.0 F	35-30 UW/S / 40-30 UW/S / 35-35 UW/S / 40-35 UW/S	Schnabelschar rechts Schnabelschar links	3x 11014/12x35 10.9	425x155	130 / 120	Frank
	930.40.162.2 930.41.162.2	36/39 UW, 38 WSS   16"   Durastar	Schnabelschar rechts Schnabelschar links	4x 105.925	493,8x150	115 / 115 / 77	Pöttinger Original

\*Alle Pöttinger Streifen sind auf Seite 72 - 73 extra aufgelistet.  
Alle Pöttinger Vorschäler auf Seite 74.  
Alle Pöttinger Anlagen / Anlagenschoner sind auf Seite 75 - 77.

# PÖTTINGER PASSEND FÜR KÖRPER TYP 30 / 35 / 36 / 39 / 38 UW / 38 WSS



Pos.	Best. Nr.	Körperform	Bezeichnung	Schraube	Maße	LA	Ausführung
3	925.13.011.1 OR 925.13.021.1 OR	35W; 30/35/38UW/S	Scharspitze rechts Scharspitze links	1x 1234 KV 1x 1238 KV	290x110	97	Pöttinger Original
	925.13.011.1 F 925.13.021.1 F	35W; 30/35/38UW/S	Scharspitze rechts Scharspitze links	1x 1234 KV 1x 1238 KV	290x110	97	Frank
4	041 386 Z OR 041 387 Z OR	30 / 35UW	Streichblech-Vorderteil rechts Streichblech-Vorderteil links	2x 11014/12x30 10.9	330	270	Pöttinger Original
	041 386 Z F 041 387 Z F	30 / 35UW	Streichblech-Vorderteil rechts Streichblech-Vorderteil links	2x 11014/12x30 10.9	330	270	Frank
	041 820 Z OR 041 821 Z OR	38 / 40UW	Streichblech-Vorderteil rechts Streichblech-Vorderteil links	3x 11014/12x35 10.9	400	220 / 110	Pöttinger Original
5	041 385 Z OR	30 / 40UW	Streichblech-Hinterteil links	6x 11014/12x35 10.9	345	90 / 180 / 90	Pöttinger Original
	041 385 Z F	30 / 40UW	Streichblech-Hinterteil links	6x 11014/12x35 10.9	345	90 / 180 / 90	Frank
	041 654 Z OR 041 655 Z OR	35UW	Streichblech-Hinterteil rechts Streichblech-Hinterteil links	6x 11014/12x35 10.9	340	90 / 175 / 90	Pöttinger Original
	041 818 Z OR 041 819 Z OR	38 / 40UW	Streichblech-Hinterteil rechts Streichblech-Hinterteil links	6x 11014/12x35 10.9	380	90 / 240 / 95	Pöttinger Original
6	929.10.000.1 OR 929.10.005.0 OR	30 / 35 UW/ S	Anlagenspitze rechts Anlagenspitze links	2x 1238 KV	190x135	85	Pöttinger Original
7	041 912 Z OR 041 913 Z OR	30 / 35 / 38UW	Streichschiene rechts Streichschiene links	2x 11014/12x40 10.9	383x60	80	Pöttinger Original

# PÖTTINGER PASSEND FÜR KÖRPER TYP 26 - 35 W

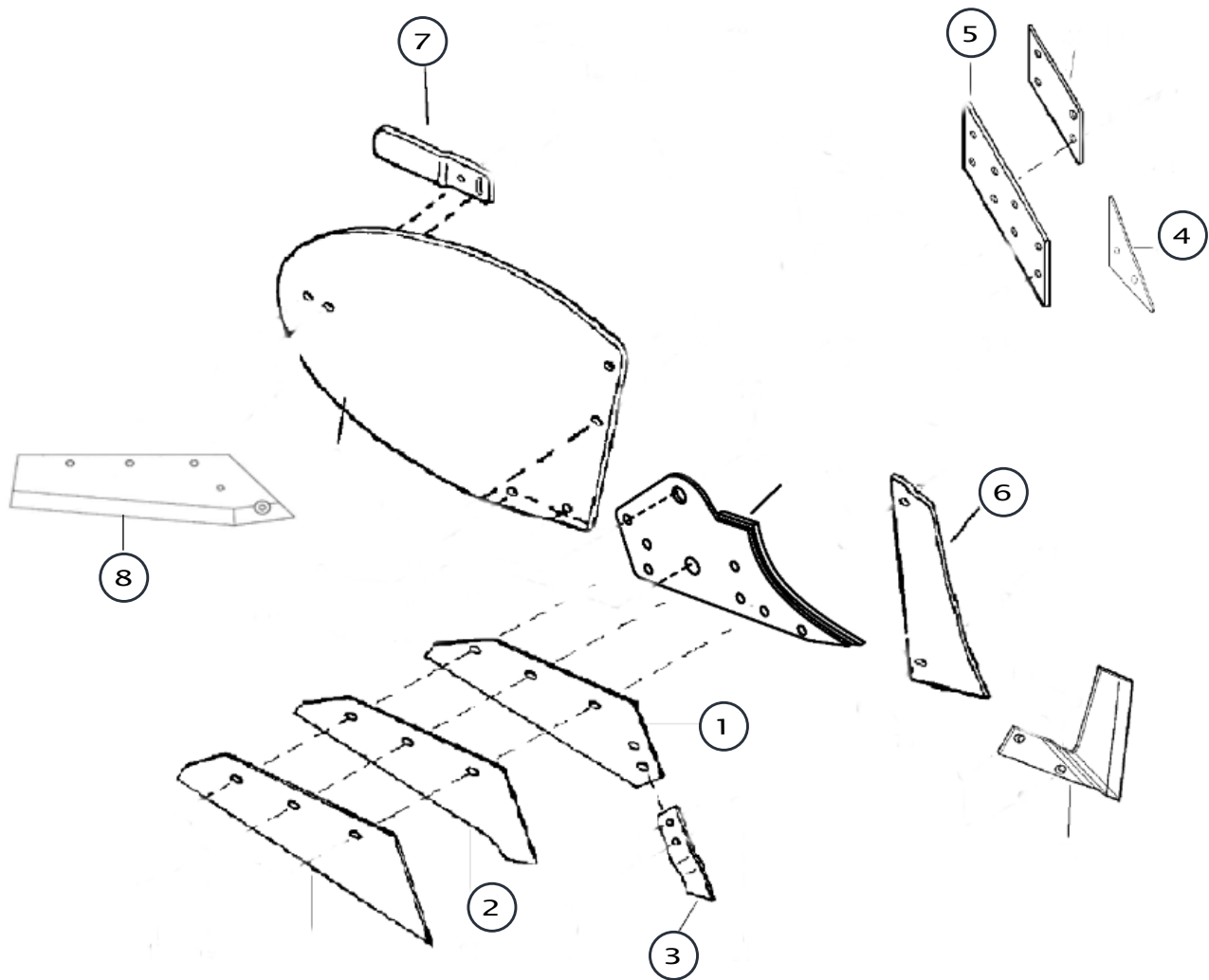

Pos.	Best. Nr.	Körperform	Bezeichnung	Schraube	Maße	LA	Ausführung
1	930.78.132.0 OR 930.79.132.0 OR	27W / 46W   16"	Pflugschar rechts Pflugschar links	4x 1434 KV	395x145	87 / 120 / 120	Pöttinger Original
	930.78.122.1 OR 930.79.122.1 OR	27W / 46W / RW   18"	Pflugschar rechts Pflugschar links	4x 1434 KV	460x145	87 / 120 / 120	Pöttinger Original
2	925.21.000.0 OR 925.22.000.0 OR	26W   16"	Schnabelschar rechts Schnabelschar links	3x 11014/12x35 10.9	300x145	100 / 80	Pöttinger Original
	930.76.122.1 OR	27W / 46W / 50RW   16"   Durastar	Schnabelschar rechts besch.	4x 11014/14x35 bzw. 105.925	365x150	87 / 120 / 120	Pöttinger Original
	930.76.122.2 930.77.122.2	27 W, 36 W, 41 W, 46 W, 50 RW   16"   Durastar	Schnabelschar rechts Schnabelschar links	4x 105.925	491x150	87 / 120 / 110	Pöttinger Original
	930.76.132.1 OR 930.77.132.1 OR	27W / 46W / 50RW   18"   Durastar	Schnabelschar rechts besch. Schnabelschar links besch.	4x 11014/14x35 bzw. 105.925	430x150	87 / 120 / 120	Pöttinger Original

\*Alle Pöttinger Streifen sind auf Seite 72 - 73 extra aufgelistet.  
 Alle Pöttinger Vorschäler auf Seite 74.  
 Alle Pöttinger Anlagen / Anlagenschoner sind auf Seite 75 - 77.

PÖTTINGER PASSEND FÜR KÖRPER TYP 26 - 35 W / 27 Wc / 46 Wd / 50 RW



Pos.	Best. Nr.	Körperform	Bezeichnung	Schraube	Maße	LA	Ausführung
3	930.76.127.0 OR 930.77.127.0 OR	27 W / 46 W	Scharspitze rechts Scharspitze links	2x 1238 KV	250x75	20 / 20 / 20 / 20	Pöttinger Original
	930.76.127.0 F 930.77.127.0 F	27 W / 46 W	Scharspitze rechts Scharspitze links	2x 1238 KV	250x75	20 / 20 / 20 / 20	Frank
	930.76.411.0 930.77.411.0	27 Wc, 46 Wc, 46 Wd, 50 RW   Classic	Scharspitze rechts Scharspitze links				Pöttinger Original
	925.13.011.1 OR 925.13.021.1 OR	35W; 30/35/38 UW / S	Scharspitze rechts Scharspitze links	1x 1234 KV 1x 1238 KV	290x110	97	Pöttinger Original
	925.13.011.1 F 925.13.021.1 F	35W; 30/35/38 UW / S	Scharspitze rechts Scharspitze links	1x 1234 KV 1x 1238 KV	290x110	97	Frank
4	930.76.005.1 OR 930.77.005.1 OR	27 W / 46 W	Anlagenspitze rechts Anlagenspitze links	2x 1238 KV 2x 1435ISO10	260x140	87	Pöttinger Original
	930.76.005.0 F	27 W / 46 W	Anlagenspitze rechts / links	2x 1238 KV	260x140	87	Frank
5	940.95.005.0 OR	35 W / 26 W	Anlage rechts / links	3x 11014/12x40 10.9	660x100	150 / 45 / 196 / 63 / 157	Pöttinger Original
6	928.50.025.0 OR 928.51.025.0 OR	35 W / 26 W	Streichblech-Vorderteil rechts Streichblech-Vorderteil links	1x 11014/10x30 10.9 1x 11014/12x30 10.9	367	286	Pöttinger Original
7	041 654 Z OR 041 655 Z OR	35 UW	Streichblech-Hinterteil rechts Streichblech-Hinterteil links	6x 11014/12x35 10.9	340	90 / 175 / 90	Pöttinger Original
8	67+73004 67+73005	36 W, 41 W   16"	Scharblatt rechts Scharblatt links	4x 109.305	375	120 / 110	Pöttinger Original
	67+73006 67+73007	36 W, 41 W   18"	Scharblatt rechts Scharblatt links	5x 109.305	445	120 / 110 / 100	Pöttinger Original
	930.76.441.0 930.77.441.0	27 Wc, 46 Wc, 46 Wd, 50 RW   18"   Classic	Scharblatt rechts (W/RW) Scharblatt links (W/RW)				Pöttinger Original

# PÖTTINGER PASSEND FÜR KÖRPER TYP 46 W / 35 WSS

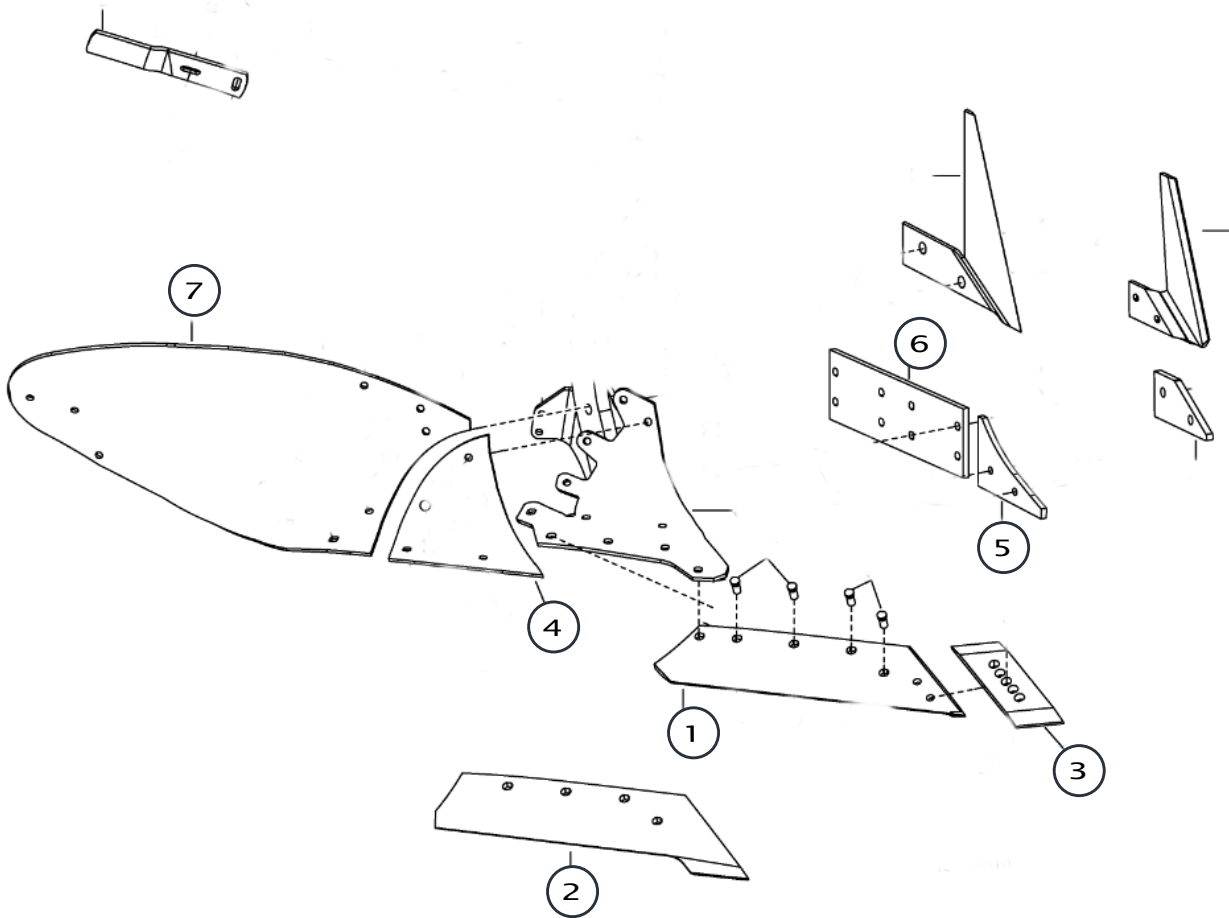

Pos.	Best. Nr.	Körperform	Bezeichnung	Schraube	Maße	LA	Ausführung
1	930.78.122.1 OR 930.79.122.1 OR	46W   18"	Wechselspitzenschar rechts Wechselspitzenschar links	4x 1434 KV	460x145	87 / 120 / 120	Pöttinger Original
	930.78.132.0 OR 930.79.132.0 OR	27W / 46W   16"	Pflugschar rechts Pflugschar links	4x 1434 KV	395x145	87 / 120 / 120	Pöttinger Original
2	930.76.122.1 OR	27W / 46W / 50RW   16"   Durastar	Schnabelschar rechts besch.	4x 11014/14x35	365x150	87 / 120 / 120	Pöttinger Original
	930.76.132.1 OR 930.77.132.1 OR	27W / 46W / 50RW   18"   Durastar	Schnabelschar rechts besch. Schnabelschar links besch.	4x 11014/14x35	430x150	87 / 120 / 120	Pöttinger Original
	925.26.132.2 925.27.132.2	35 WSS	Schnabelschar rechts Schnabelschar links	3x 105.913	455x176	150 / 100	Pöttinger Original
3	930.76.127.0 F 930.77.127.0 F	27W; 36 + 41W; 46W	Scharspitze rechts Scharspitze links	2x 1238 KV	250x75	20 / 20 / 20 / 20	Frank
	930.76.127.0 OR 930.77.127.0 OR	27W / 46W	Scharspitze rechts Scharspitze links	2x 1238 KV	250x75	20 / 20 / 20 / 20	Pöttinger Original

\*Alle Pöttinger Streifen sind auf Seite 72 - 73 extra aufgelistet.  
Alle Pöttinger Vorschäler auf Seite 74.  
Alle Pöttinger Anlagen / Anlagenschoner sind auf Seite 75 - 77.

# PÖTTINGER PASSEND FÜR KÖRPER TYP 46 W



Pos.	Best. Nr.	Körperform	Bezeichnung	Schraube	Maße	LA	Ausführung
3	930.20.125.0 OR 930.21.125.0 OR	27/ 46 W; 31/36/39 UW 38 WWS; 50 RW	Scharspitze rechts Scharspitze links	2x 1445 KV	260x80	50	Pöttinger Original
	930.20.126.0 OR 930.21.126.0 OR	27 / 46 W; 31/36/39 UW 38 WWS; 50 RW	Scharspitze rechts Durastar Scharspitze links Durastar	2x 1445 KV	260x80	50	Pöttinger Original
4	930.78.036.3 OR 930.79.036.3 OR	27 W / 46 W / 50 RW	Streichblech-Vorderteil rechts Streichblech-Vorderteil links	3x 11014/12x35 10.9	280	140 / 165 / 160	Pöttinger Original
5	930.76.005.1 OR 930.77.005.1 OR	27 W / 46 W / 50 RW	Anlagenspitze rechts Anlagenspitze links	2x 1238 KV	260x140	87	Pöttinger Original
	930.76.005.0 F	27 W / 46 W / 50 RW	Anlagenspitze rechts Anlagenspitze links	2x 1238 KV	260x140	87	Frank
	930.78.005.0	27 W / 46 W, /50 RW	Anlagenspitze rechts	2x 109.933	260x140	87	Pöttinger Original
	930.79.005.0	27 W / 46 W / 50 RW	Anlagenspitze links	2x 109.933	260x140	87	Pöttinger Original
6	929.10.010.1 OR	27 W / 46 W / 50 RW	Anlage rechts / links	8x 1238 KV	465x140	160 / 105 / 160 x2	Pöttinger Original
	929.10.010.1 F	27 W / 46 W / 50 RW	Anlage rechts / links	8x 1238 KV	465x140	160 / 105 / 160 x2	Frank
	929.10.010.1 M	27 W / 46 W / 50 RW	Anlage rechts / links	8x 1238 KV	465x140	160 / 105 / 160 x2	Muzzi
7	930.78.031.3 OR 930.79.031.3 OR	46 W	Streichblech-Hinterteil rechts Streichblech-Hinterteil links	7x 11014/12x35 10.9 1x 11014/12x45 10.9			Pöttinger Original

\*Alle Pöttinger Streifen sind auf Seite 72 - 73 extra aufgelistet.

Alle Pöttinger Vorschäler auf Seite 74.

Alle Pöttinger Anlagen / Anlagenschoner sind auf Seite 75 - 77.

# PÖTTINGER PASSEND FÜR KÖRPER TYP 31 / 36 / 39 UW

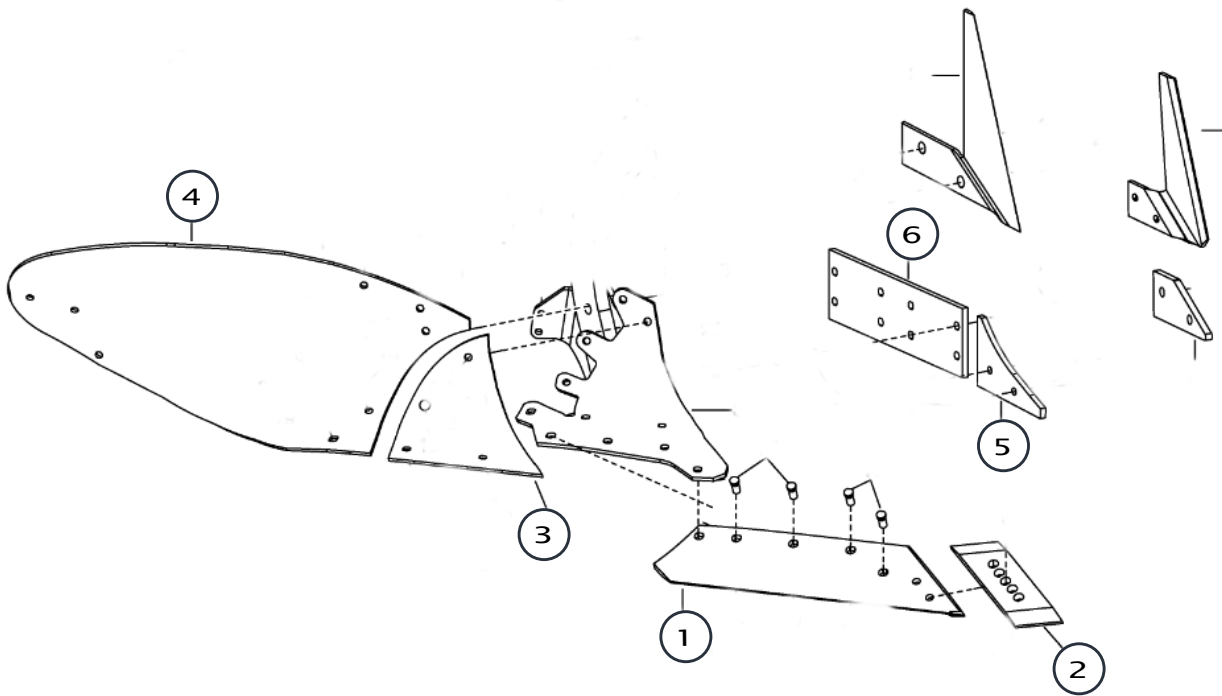

Pos.	Best. Nr.	Körperform	Bezeichnung	Schraube	Maße	LA	Ausführung
1	930.40.120.0 930.41.120.0	36/39UW, 38WWS   18"	Wechselspitzenschar rechts Wechselspitzenschar links	5x 1434 KV	500x145	90 / 115 / 115 / 115	Pöttinger Original
2	930.20.126.0 930.21.126.0	27 / 46 W; 31/36/39 UW 38 WWS; 50 RW	Scharspitze rechts Durastar Scharspitze links Durastar	2x 1445 KV	260x80	50	Pöttinger Original
3	930.20.335.1 930.21.335.1	31 / 36 / 39UWC	Streichblech-Vorderteil rechts Streichblech-Vorderteil links	2x 11014/12x35 10.9	307	150 / 195 / 205	Pöttinger Original
4	930.10.130.0 OR 930.11.130.0 OR	31UW	Streichblech-Hinterteil rechts Streichblech-Hinterteil links	7x 11014/12x35 10.9, 1x 11014/12x45 10.9		68 / 155 / 120	Pöttinger Original
	930.20.330.1 OR 930.21.330.1 OR	36UW	Streichblech-Hinterteil rechts Streichblech-Hinterteil links	7x 11014/12x35 10.9, 1x 11014/12x45 10.9		68 / 155 / 120	Pöttinger Original
	930.40.132.1 OR 930.41.132.1 OR	39UW	Streichblech-Hinterteil rechts Streichblech-Hinterteil links	8x 11014/12x35 10.9, 1x 11014/12x45 10.9			Pöttinger Original
5	929.10.100.0 OR 929.10.105.0 OR	31 / 36 / 39UW	Anlagenspitze rechts Anlagenspitze links	2x 1238 KV		90	Pöttinger Original
6	929.10.010.1 OR	31 / 36 / 39UW	Anlage rechts / links	8x 1238 KV	465x140	160 / 105 / 160 x2	Pöttinger Original
	929.10.010.1 F	31 / 36 / 39UW	Anlage rechts / links	8x 1238 KV	465x140	160 / 105 / 160 x2	Frank
	929.10.010.1 M	31 / 36 / 39UW	Anlage rechts / links	8x 1238 KV	465x140	160 / 105 / 160 x2	Muzzi

# PÖTTINGER PASSEND FÜR KÖRPER TYP 30 / 35 / 38 UWS

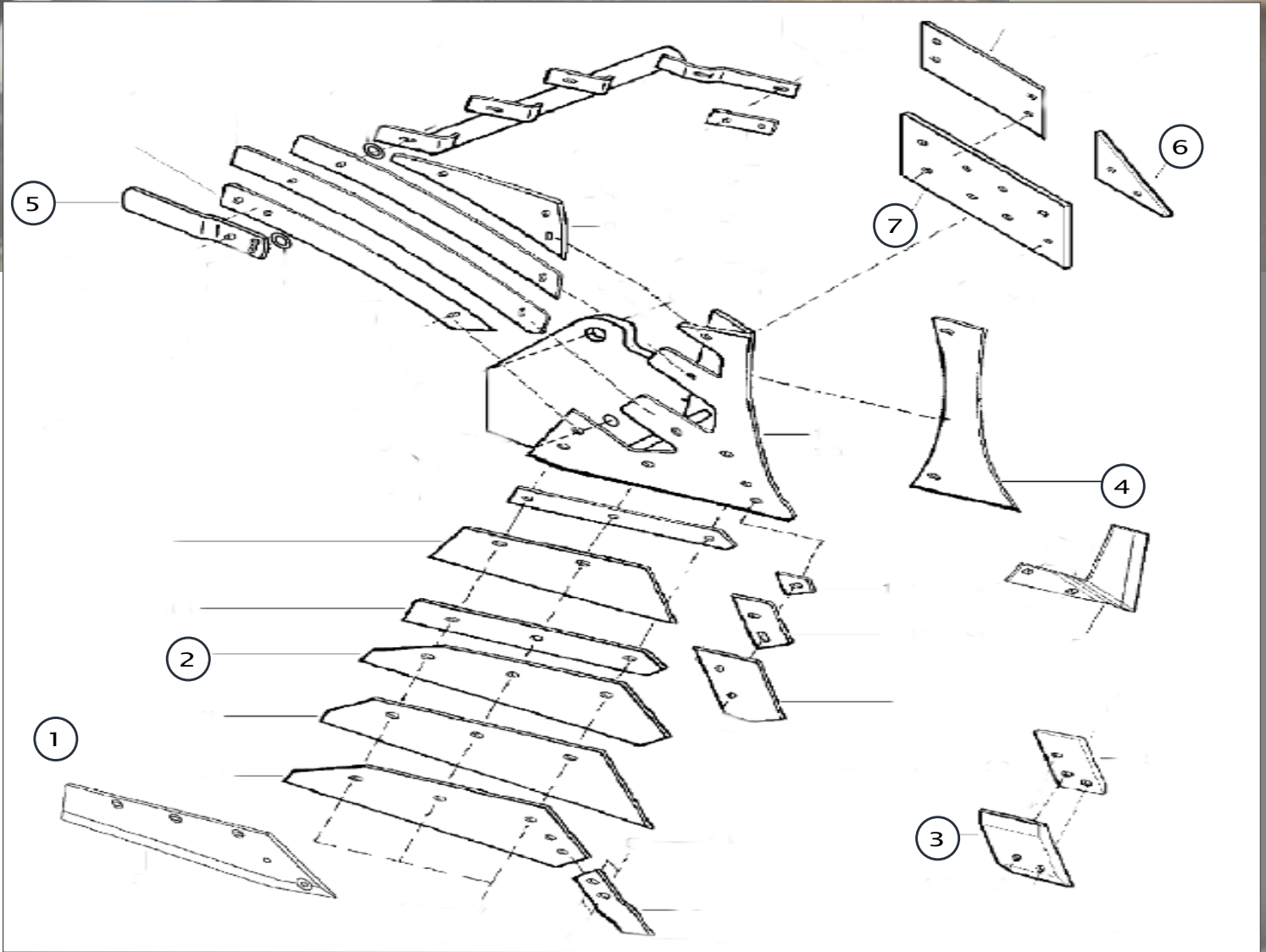

Pos.	Best. Nr.	Körperform	Bezeichnung	Schraube	Maße	LA	Ausführung
1	925.13.116.1 OR 925.13.126.1 OR	30UWS, 30/35/38UW   16"	Wechselspitzenschar rechts Wechselspitzenschar links	3x 1238 KV	425x170	80 / 130 / 120	Pöttinger Original
	925.13.116.1 F 925.13.126.1 F	30UWS, 30/35/38UW   16"	Wechselspitzenschar rechts Wechselspitzenschar links	3x 1238 KV	425x170	80 / 130 / 120	Frank
	925.13.117.0 OR 925.13.127.0 OR	38 UWS   18"	Wechselspitzenschar rechts Wechselspitzenschar links	3x 11014/12x40 10.9	425x170	80 / 130 / 120	Pöttinger Original
2	925.13.000.0 OR 925.14.000.0 OR	30/35/40 UW/S	Schnabelschar rechts Schnabelschar links	3x 11014/12x35 10.9	425x155	130 / 120	Pöttinger Original
	925.13.000.0 F 925.14.000.0 F	30/35/40 UW/S	Schnabelschar rechts Schnabelschar links	3x 11014/12x35 10.9	425x155	130 / 120	Frank

\*Alle Pöttinger Streifen sind auf Seite 72 - 73 extra aufgelistet.  
 Alle Pöttinger Vorschäler auf Seite 74.  
 Alle Pöttinger Anlagen / Anlagenschoner sind auf Seite 75 - 77.

# PÖTTINGER PASSEND FÜR KÖRPER TYP 30 / 35 / 38 UWS



Pos.	Best. Nr.	Körperform	Bezeichnung	Schraube	Maße	LA	Ausführung
3	925.13.011.1 OR 925.13.021.1 OR	35W; 30/35/38 UW / S	Scharspitze rechts Scharspitze links	1x 1234 KV 1x 1238 KV	290x110	97	Muzzi
	925.13.011.1 F 925.13.021.1 F	35W; 30/35/38 UW / S	Scharspitze rechts Scharspitze links	1x 1234 KV 1x 1238 KV	290x110	97	Frank
4	041 623 A OR 041 624 A OR	30 / 35 UW / S	Streichblech-Vorderteil rechts Streichblech-Vorderteil links	2x 1234 KV	340	260	Pöttinger Original
5	041 538 Z OR 041 539 Z OR	30 / 35 UW / S	Streichschiene rechts Streichschiene links	2x 1238 KV	350x60	70	Pöttinger Original
6	929.10.000.1 OR 929.10.005.0 OR	30 / 35 UW / S	Anlagenspitze rechts Anlagenspitze links	2x 1238 KV	190x135	85	Pöttinger Original
7	929.10.010.1 OR	30 / 35 UW / S	Anlage rechts / links	8x 1238 KV	465x140	160 / 105 / 160	Pöttinger Original
	929.10.010.1 F	30 / 35 UW / S	Anlage rechts / links	8x 1238 KV	465x140	160 / 105 / 160	Frank
	929.10.010.1 M	30 / 35 UW / S	Anlage rechts / links	8x 1238 KV	465x140	160 / 105 / 160	Muzzi

# PÖTTINGER EINZELSTREIFEN FÜR STREIFENKÖRPER

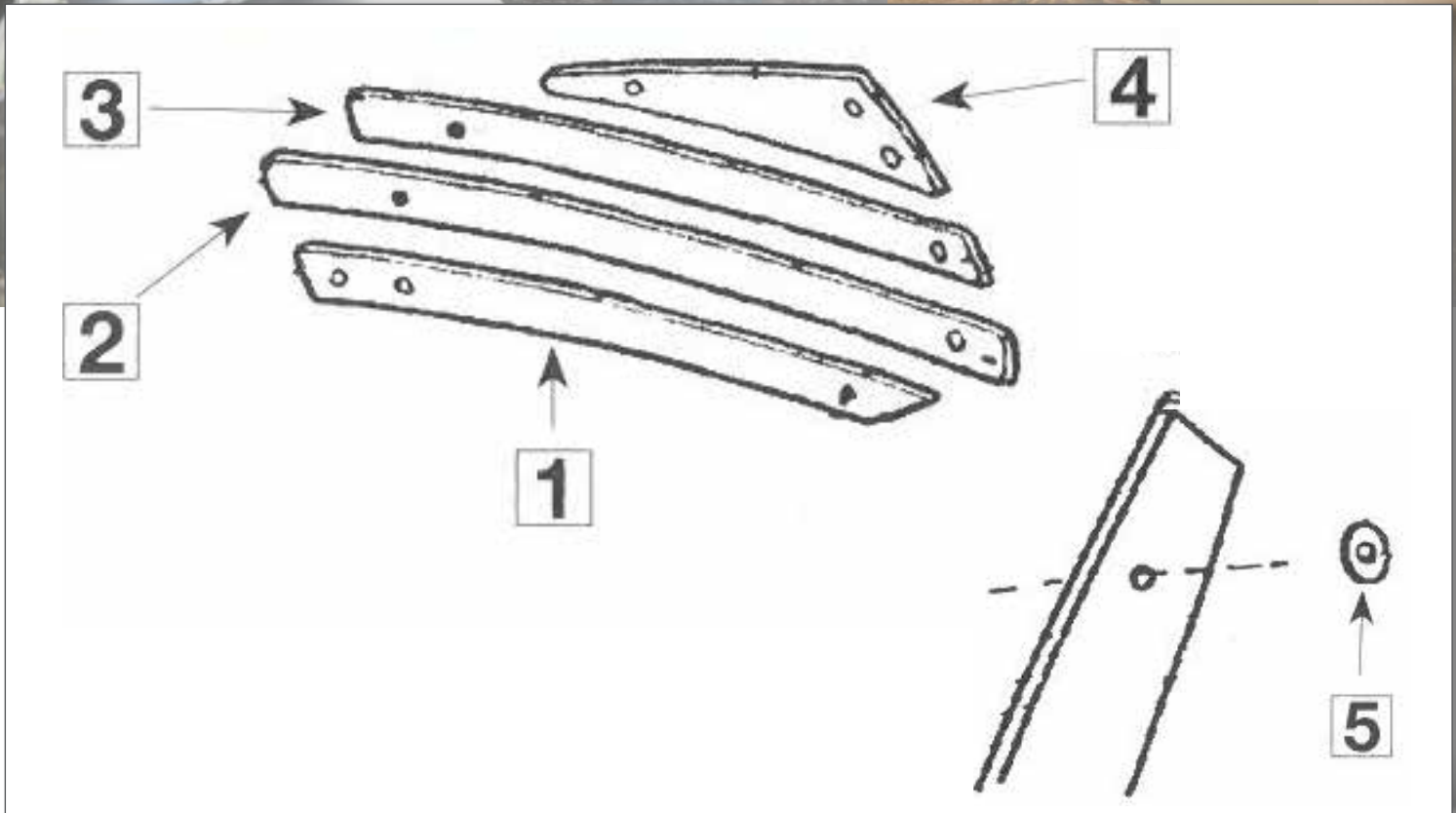

Pos.	Best. Nr.	Körperform	Bezeichnung	Schraube	Maße	LA	Ausführung
1	041 611 A OR 041 612 A OR	30 / 35 UW / S   1	Streichblech-Streifen 1 rechts Streichblech-Streifen 1 links	3x 1234 KV	635x50	390 / 70	Pöttinger Original
	041 611 A-M 041 612 A-M	30 / 35 UW / S   1	Streichblech-Streifen 1 rechts Streichblech-Streifen 1 links	3x 1435ISO10	635x50	390 / 70	Muzzi
2	041 613 A OR 041 614 A OR	30 / 35 UW / S   2	Streichblech-Streifen 2 rechts Streichblech-Streifen 2 links	2x 1234 KV	755x50	515	Pöttinger Original
	041 613 A-M 041 614 A-M	30 / 35 UW / S   2	Streichblech-Streifen 2 rechts Streichblech-Streifen 2 links	2x 1435ISO10	755x50	515	Muzzi
3	041 615 A OR	30 / 35 UW / S   3	Streichblech-Streifen 3 rechts	2x 1234 KV	620x50	390	Pöttinger Original
	041 615 A-M 041 616 A-M	30 / 35 UW / S   3	Streichblech-Streifen 3 rechts Streichblech-Streifen 3 links	2x 1435ISO10	620x50	390	Muzzi
4	041 617 A OR 041 618 A OR	30 / 35 UW / S   4	Streichblech-Streifen 4 rechts Streichblech-Streifen 4 links	3x 1234 KV	390x110	55 / 140	Pöttinger Original
	041 617 A-F	30 / 35 UW / S   4	Streichblech-Streifen 4 rechts	3x 11014/12x35 10.9	390x110	55 / 140	Frank
	041 617 A-M 041 618 A-M	30 / 35 UW / S   4	Streichblech-Streifen 4 rechts Streichblech-Streifen 4 links	3x 1435ISO10	390x110	55 / 140	Muzzi
5	167.608	30 / 35 UW / S	Unterlegscheibe für Streifen				Pöttinger Original

# PÖTTINGER EINZELSTREIFEN FÜR STREIFENKÖRPER



Pos.	Best. Nr.	Körperform	Bezeichnung	Schraube	Maße	LA	Ausführung
1	041 872 B OR 041 873 B OR	35 / 40WSS   1	Streichblech-Streifen 1 rechts Streichblech-Streifen 1 links	2x 1234 KV	1025x80	840	Pöttinger Original
	041 872 B-F 041 873 B-F	35 / 40WSS   1	Streichblech-Streifen 1 rechts Streichblech-Streifen 1 links	2x 11014/12x35 10.9	1025x80	840	Frank
	041 872 B-M 041 873 B-M	35 / 40WSS   1	Streichblech-Streifen 1 rechts Streichblech-Streifen 1 links	2x 1435ISO10	1025x80	840	Muzzi
2	041 874 A OR 041 875 A OR	35 / 40WSS   2	Streichblech-Streifen 2 rechts Streichblech-Streifen 2 links	2x 1234 KV	1060x60	770	Pöttinger Original
	041 874 A-F 041 875 A-F	35 / 40WSS   2	Streichblech-Streifen 2 rechts Streichblech-Streifen 2 links	2x 11014/12x35 10.9	1060x60	770	Frank
	041 874 A-M 041 875 A-M	35 / 40WSS   2	Streichblech-Streifen 2 rechts Streichblech-Streifen 2 links	2x 1435ISO10	1060x60	770	Muzzi
3	041 876 A OR 041 877 A OR	35 / 40WSS   3	Streichblech-Streifen 3 rechts Streichblech-Streifen 3 links	2x 1234 KV	690x60	570	Pöttinger Original
	041 876 A-F 041 877 A-F	35 / 40WSS   3	Streichblech-Streifen 3 rechts Streichblech-Streifen 3 links	2x 11014/12x35 10.9	690x60	570	Frank
	041 876 A-M 041 877 A-M	35 / 40WSS   3	Streichblech-Streifen 3 rechts Streichblech-Streifen 3 links	2x 1435ISO10	690x60	570	Muzzi
4	041 878 A OR 041 879 A OR	35 / 40WSS   4	Streichblech-Streifen 4 rechts Streichblech-Streifen 4 links	4x 1234 KV	515x105	53 / 105 / 265	Pöttinger Original
	041 878 A-F 041 879 A-F	35 / 40WSS   4	Streichblech-Streifen 4 rechts Streichblech-Streifen 4 links	4x 11014/12x35 10.9	515x105	53 / 105 / 265	Frank
	041 878 A-M 041 879 A-M	35 / 40WSS   4	Streichblech-Streifen 4 rechts Streichblech-Streifen 4 links	4x 1435ISO10	515x105	53 / 105 / 265	Muzzi
5	167 606	30 / 35UWS   35 / 40WSS   5	Dämpfungsscheibe	1x je Schraube	ø innen 13 ø außen 25		Pöttinger Original
1	930.82.131.0 OR 930.83.131.0 OR	38WSS   1	Streichblech-Streifen 1 rechts Streichblech-Streifen 1 links	2x 1234 KV	1050x100	705	Pöttinger Original
2	930.82.132.0 OR 930.83.132.0 OR	38WSS   2	Streichblech-Streifen 2 rechts Streichblech-Streifen 2 links	2x 1234 KV	1075x60	770	Pöttinger Original
3	930.82.133.0 OR 930.83.133.0 OR	38WSS   3	Streichblech-Streifen 3 rechts Streichblech-Streifen 3 links	2x 1234 KV	835x60	615	Pöttinger Original
4	930.82.134.0 OR 930.83.134.0 OR	38WSS   4	Streichblech-Streifen 4 rechts Streichblech-Streifen 4 links	2x 1234 KV	605x105	60 / 125 / 310	Pöttinger Original
5	167.604	38WSS   5	Dämpfungsscheibe	1x je Schraube	ø innen 13 ø außen 40		Pöttinger Original

# PÖTTINGER VORSCHÄLER

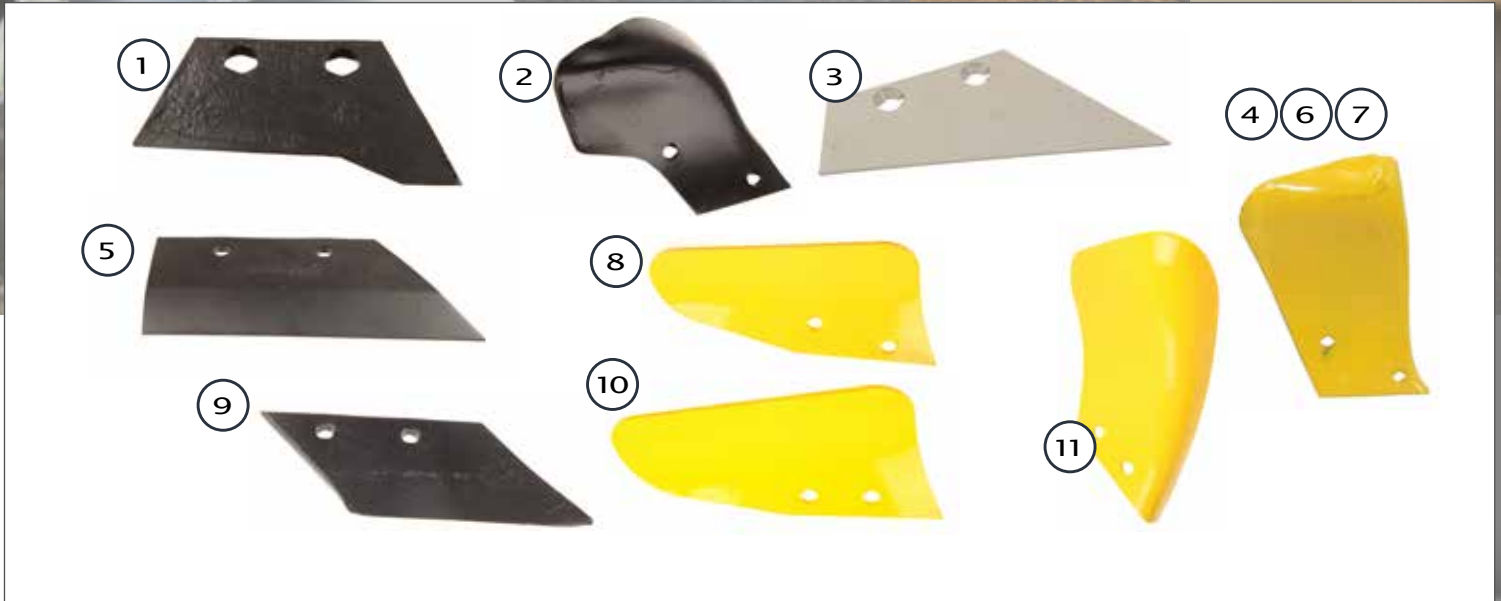

Pos.	Best. Nr.	Körperform	Bezeichnung	Schraube	Maße	LA	Ausführung
1	001 847 Z OR 001 848 Z OR	DV	V-Schar rechts V-Schar links	2x 11014/12x30 10.9	130x80	75	Pöttinger Original
	001 847 Z-F 001 848 Z-F	DV	V-Schar rechts V-Schar links	2x 11014/12x30 10.9	130x80	75	Frank
2	001 849 Z OR 001 850 Z OR	DV	D-Riester rechts D-Riester links	2x 11014/10x30 10.9	135	115	Pöttinger Original
	001 850 Z-F	DV	D-Riester links	2x 11014/10x30 10.9	135	115	Frank
	001 849 Z-M 001 850 Z-M	DV	D-Riester rechts D-Riester links	2x 1235ISO10	135	115	Muzzi
3	037 985 D OR 037 986 D OR	MV	V-Schar rechts V-Schar links	2x 11014/12x30 10.9	155x115	75	Pöttinger Original
4	037 989 B OR 037 990 B OR		D-Riester rechts D-Riester links	2x 11014/10x30 10.9	150	115	Pöttinger Original
5	921.04.128.1 OR 921.04.118.1 OR	ME / M1 / M2 / VS	V-Schar rechts V-Schar links	2x 1234 KV	180x100	85	Pöttinger Original
	921.04.128.1 F 921.04.118.1 F	ME / M1 / M2 / VS	V-Schar rechts V-Schar links	2x 1234 KV	180x100	85	Frank
	921.04.128.1 M 921.04.118.1 M	ME / M1 / M2 / VS	V-Schar rechts V-Schar links	2x 1439VN.1	180x100	85	Muzzi
6	190 36 97 OR 190 36 98 OR	ME / M1	D-Riester rechts D-Riester links	2x 11014/10x30 10.9	155	105	Pöttinger Original
7	921.04.161.0 OR 921.04.151.0 OR	M2	D-Riester rechts D-Riester links	2x 11014/10x30 10.9	160	105	Pöttinger Original
8	921.04.221.0 OR 921.04.211.0 OR	VS	D-Riester rechts D-Riester links	2x 11014/10x30 10.9	190	105	Pöttinger Original
9	921.05.225.2 OR 921.06.225.2 OR	V1 / V2 / V3 / V4	V-Schar rechts V-Schar links	2x 11014/12x35 10.9	200x100	75	Pöttinger Original
10	921.05.430.0 OR 921.06.430.0 OR	V3	D-Riester rechts D-Riester links	2x 11014/12x35 10.9	190	75	Pöttinger Original
11	921.05.330.0 OR 921.06.330.0 OR	V2	D-Riester rechts D-Riester links	2x 11014/12x35 10.9	175	75	Pöttinger Original

# PÖTTINGER ANLAGEN



Best. Nr.	Körperform	Bezeichnung	Anlagenschoner	Schraube	Ausführung
902.95.005.0 OR	30 - 25 U	Anlage		2x 933/12x22	Pöttinger Original
940.95.005.0 OR	35 - 26 W	Anlage	041 793 Z OR	2x 933/12x35	Pöttinger Original
941.95.025.0 OR	35 - 35 WSS 40 - 35 WSS	Anlage	041 793 Z OR	2x 933/12x30 1x 933/14x25	Pöttinger Original
941.95.025.0 F	35 - 35 WSS 40 - 35 WSS	Anlage	041 793 Z-F	2x 933/12x30 1x 933/14x25	Frank
941.95.025.0 M	35 - 35 WSS 40 - 35 WSS	Anlage		2x 933/12x30 2x 933/14x25	Muzzi

# PÖTTINGER ANLAGEN



Best. Nr.	Körperform	Bezeichnung	Anlagenschoner	Schraube	Ausführung
041 816 Z OR	35 - 30 UW / S	Anlage	041 793 Z OR 041 793 Z-F	2x 933/12x25	Pöttinger Original

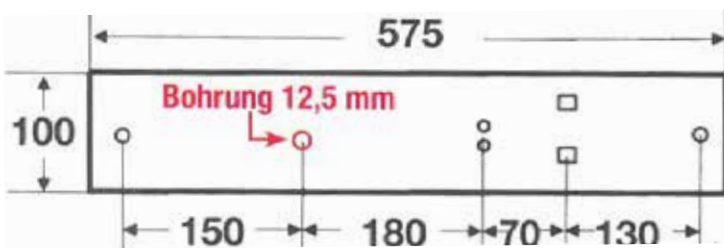

940.95.025.0 OR	35 - 30 / 35 - 35 UW/S 40 - 38 UW	Anlage	041 849 Z OR	3x 933/12x25	Pöttinger Original
940.95.025.0 F	35 - 30 / 35 - 35 UW/S 40 - 38 UW	Anlage	041 849 Z OR	3x 933/12x25	Frank

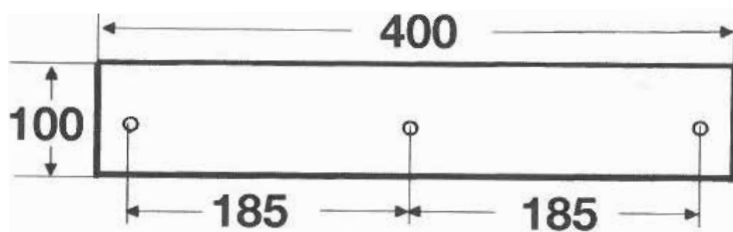

929.10.010.1 OR	ab Baujahr 1996	Anlage	929.10.020.1 OR 929.10.021.0 OR	8x 1238 KV	Pöttinger Original
929.10.010.1 F	ab Baujahr 1996	Anlage	929.10.020.1 F 929.10.021.0 OR	8x 1238 KV	Frank
929.10.010.1 M	ab Baujahr 1996	Anlage	929.10.020.1 F 929.10.021.0 OR	8x 1238 KV	Muzzi

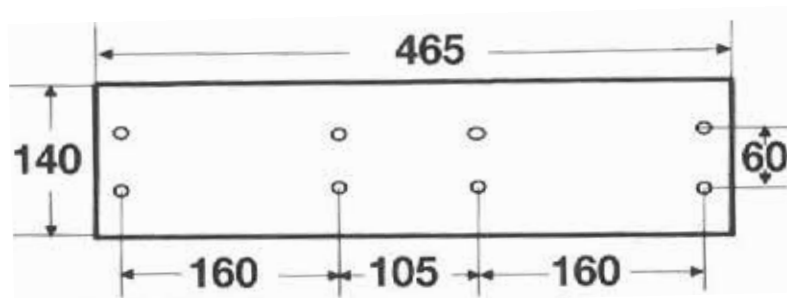

### Passend für Körperform:

**35 - 30 UW/S**  
**35 - 35 UW/S**  
**40 - 38 UW**  
**31 / 36 / 39 UW + UWC + UW 3 L**  
**35 - 26 W**  
**35 - 35 W**  
**27 / 36 / 41 / 46 W + WD + W 3 L**  
**40 - 35 WSS**  
**38 WWS**  
**50 RW**

# PÖTTINGER ANLAGENSCHONER



Best. Nr.	Körperform	Bezeichnung	Schraube	Ausführung
041 793 Z OR	UW / UWS   W / WSS	Anlagenschoner	2x 933/10x25 1x 933/12x35	Pöttinger Original
041 793 Z-F	UW / UWS   W / WSS	Anlagenschoner	2x 933/10x25 1x 933/12x35	Frank

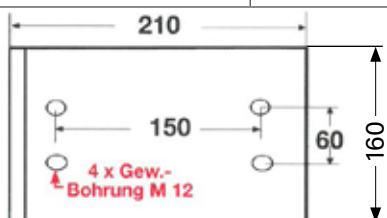

929.10.020.1 OR	UW / UWS / W / WSS / WWS	Anlagenschoner	2x 1238 KV	Pöttinger Original
929.10.020.1 F	UW / UWS / W / WSS / WWS	Anlagenschoner	2x 1238 KV	Frank

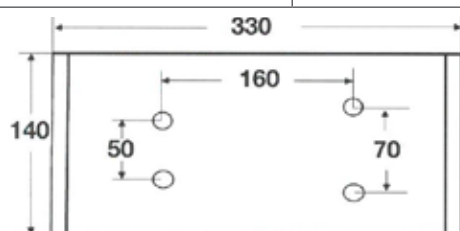

041 849 Z OR	UW / UWS	Anlage	3x 109.936	Pöttinger Original
--------------	----------	--------	------------	--------------------

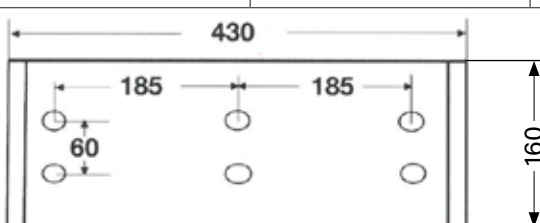

929.10.021.0 OR	UW / UWS / W / WSS / WWS	Anlage	3x 1238 KV	Pöttinger Original
-----------------	--------------------------	--------	------------	--------------------

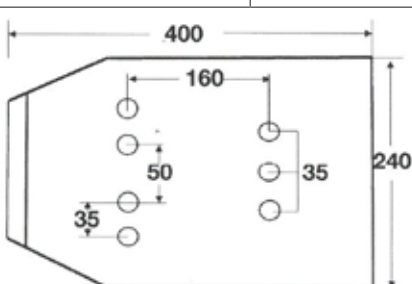

# RABE PASSEND FÜR KÖRPER TYP BP-233 / 234 OS

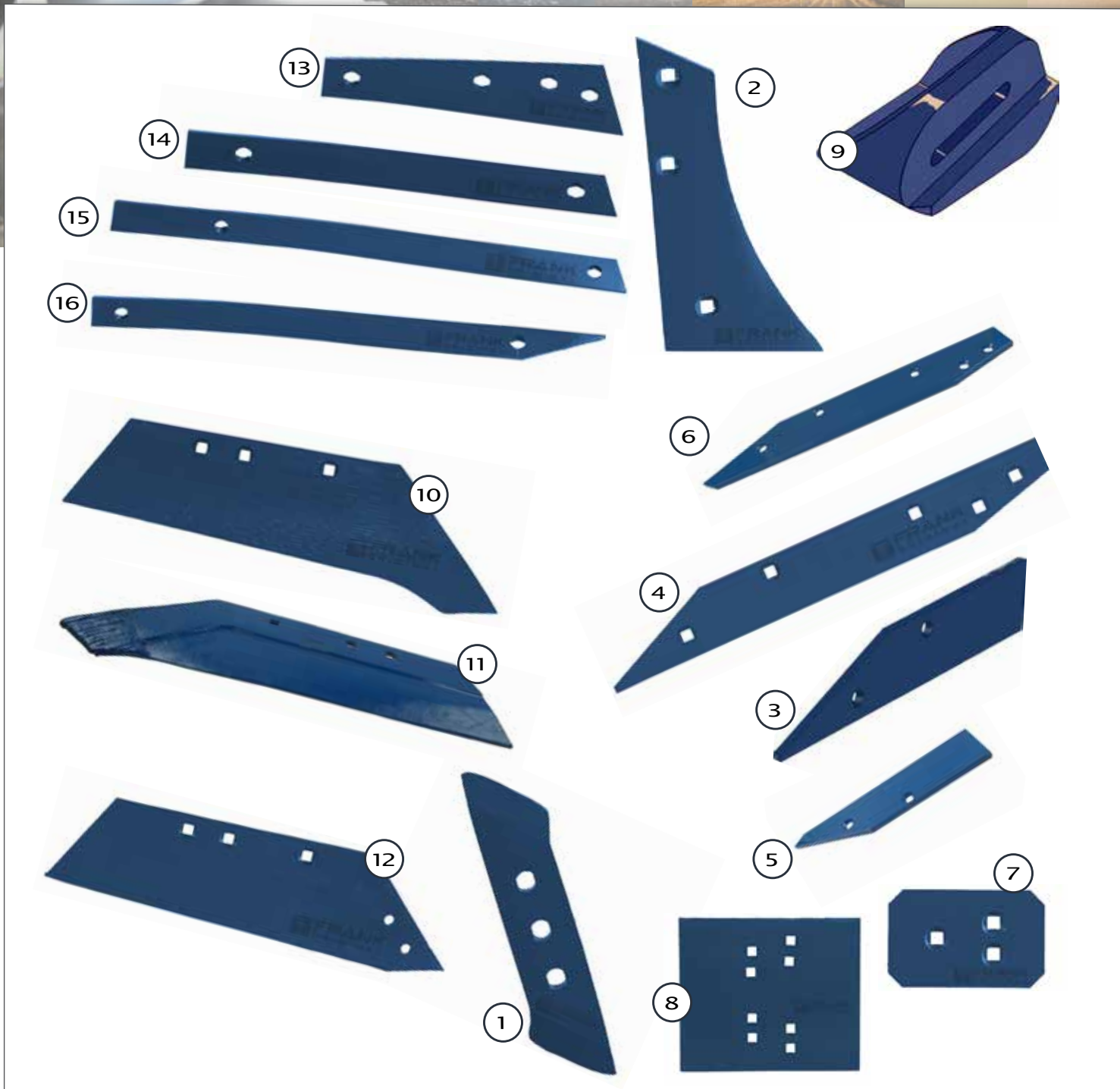

Pos.	Best. Nr.	Bezeichnung	alternative Art.Nr.	Schraube	Maße	LA	Ausführung
1	MP 332 R MP 332 L	Scharspitze rechts Scharspitze links	2708.28.01 2708.28.02	2x 1235 RA	245x60	45 / 45	Frank
	MP 332 R M MP 332 L M	Scharspitze rechts Scharspitze links	2708.28.01 2708.28.02	2x 1235 RA	245x60	45 / 45	Muzzi
2	VRP-342 R VRP-342 RL	Streichblech-Vorderteil rechts Streichblech-Vorderteil links	2700.22.01 2700.22.02	3x 608/12x35 10.9	345	95 / 165	Frank
	VRP-342 R M VRP-342 RL M	Streichblech-Vorderteil rechts Streichblech-Vorderteil links	2700.22.01 2700.22.02	3x 608/12x35 10.9	345	95 / 165	Muzzi

# RABE PASSEND FÜR KÖRPER TYP BP-233 / 234 OS



Pos.	Best. Nr.	Bezeichnung	alternative Art. Nr.	Schraube	Maße	LA	Ausführung
3	VP-202-OR/L	Anlage rechts / links	2708.07.02	2x 608/12x40 10.9	395x80	130	Frank
	VP-202-OR/L M	Anlage rechts / links	2708.07.02	2x 608/12x40 10.9	395x80	130	Muzzi
4	WP-203 OR/L	Anlage rechts / links	2708.07.01	5x 608/12x40 10.9	620x80	130 / 197 / 80 / 55	Frank
	WP-203 OR/L M	Anlage rechts / links	2708.07.02	5x 608/12x40 10.9	620x80	130 / 197 / 80 / 55	Muzzi
5	VP-204 O-M	Anlage rechts / links	2708.44.02	2x 608/12x40 10.9	420x100	130	Muzzi
6	WP-204 O-M	Anlage rechts / links	2708.44.02	5x 608/12x40 10.9	650x100	130 / 200 / 90 / 60	Muzzi
7	XP 4	Anlagenschoner rechts / links	2708.15.02	2x 608/12x40 10.9	160x100	58	Frank
	XP 4 M	Anlagenschoner rechts / links	2708.15.02	2x 608/12x40 10.9	160x100	58	Muzzi
8	XP 6	Anlagenschoner rechts / links	2708.14.02	2x 608/12x40 10.9	270x230	60 x4	Frank
	XP 6 M	Anlagenschoner rechts / links	2708.14.02	2x 608/12x40 10.9	270x230	60 x4	Muzzi
9	UP 9 R-M UP 9 L-M	Schleifsohle UP-9 rechts Schleifsohle UP-9 links	2700.30.01 2700.30.02	2x 608/12x80 10.9	140x90	1 Bohrung	Muzzi
10	SSP-332-O SSP-332-OL	Schnabelschar rechts Schnabelschar links	2708.31.01 2708.31.02	3x 608/12x35 10.9	340x140	107 / 55	Frank
	SSP-332-O M SSP-332-OL M	Schnabelschar rechts Schnabelschar links	2708.31.01 2708.31.02	3x 608/12x35 10.9	340x140	107 / 55	Muzzi
11	SSP-332-OP M SSP-332-OPL M	Schnabelschar rechts verst. Schnabelschar links verst.	2708.48.01 2708.48.02	3x 608/12x35 10.9	340x145	107 / 55	Muzzi
12	SSP-332-OS SSP-332-OSL	Wechsellspitzenschar rechts Wechsellspitzenschar links	2708.27.01 2708.27.02	3x 608/12x35 10.9	345x145	107 / 55	Frank
	SSP-332-OS M SSP-332-OSL M	Wechsellspitzenschar rechts Wechsellspitzenschar links	2708.27.01 2708.27.02	3x 608/12x35 10.9	345x145	107 / 55	Muzzi
13	SRP 236 O 1 SRP 236 OL 1	Streichblech-Streifen 1 rechts Streichblech-Streifen 1 links	2728.02.01 2728.02.02	4x 1235ISO10	385	53 / 85 / 166	Frank
	SRP 236 O 1 M SRP 236 OL 1 M	Streichblech-Streifen 1 rechts Streichblech-Streifen 1 links	2728.02.01 2728.02.02	4x 1237R	385	53 / 85 / 166	Muzzi

# RABE PASSEND FÜR KÖRPER TYP BP-233 / 234 OS



Pos.	Best. Nr.	Bezeichnung	alternative Art.Nr.	Schraube	Maße	LA	Ausführung
14	SRP 236 O 2 SRP 236 OL 2	Streichblech-Streifen 2 rechts Streichblech-Streifen 2 links	2728.03.01 2728.03.02	2x 1235ISO10	550x50	425	Frank
	SRP 236 O 2 M SRP 236 OL 2 M	Streichblech-Streifen 2 rechts Streichblech-Streifen 2 links	2728.03.01 2728.03.02	2x 1237R	550x50	425	Muzzi
15	SRP 236 O 3 SRP 236 OL 3	Streichblech-Streifen 3 rechts Streichblech-Streifen 3 links	2728.04.01 2728.04.02	2x 1235ISO10	785x50	575	Frank
	SRP 236 O 3 M SRP 236 OL 3 M	Streichblech-Streifen 3 rechts Streichblech-Streifen 3 links	2728.04.01 2728.04.02	2x 1237R	785x50	575	Muzzi
16	SRP 236 O 4 SRP 236 OL 4	Streichblech-Streifen 4 rechts Streichblech-Streifen 4 links	2728.05.01 2728.05.02	2x 1235ISO10	785x50	615	Frank
	SRP 236 O 4 M SRP 236 OL 4 M	Streichblech-Streifen 4 rechts Streichblech-Streifen 4 links	2728.05.01 2728.05.02	2x 1237R	785x50	615	Muzzi

# RABE PASSEND FÜR KÖRPER TYP BP-293 / 294 O

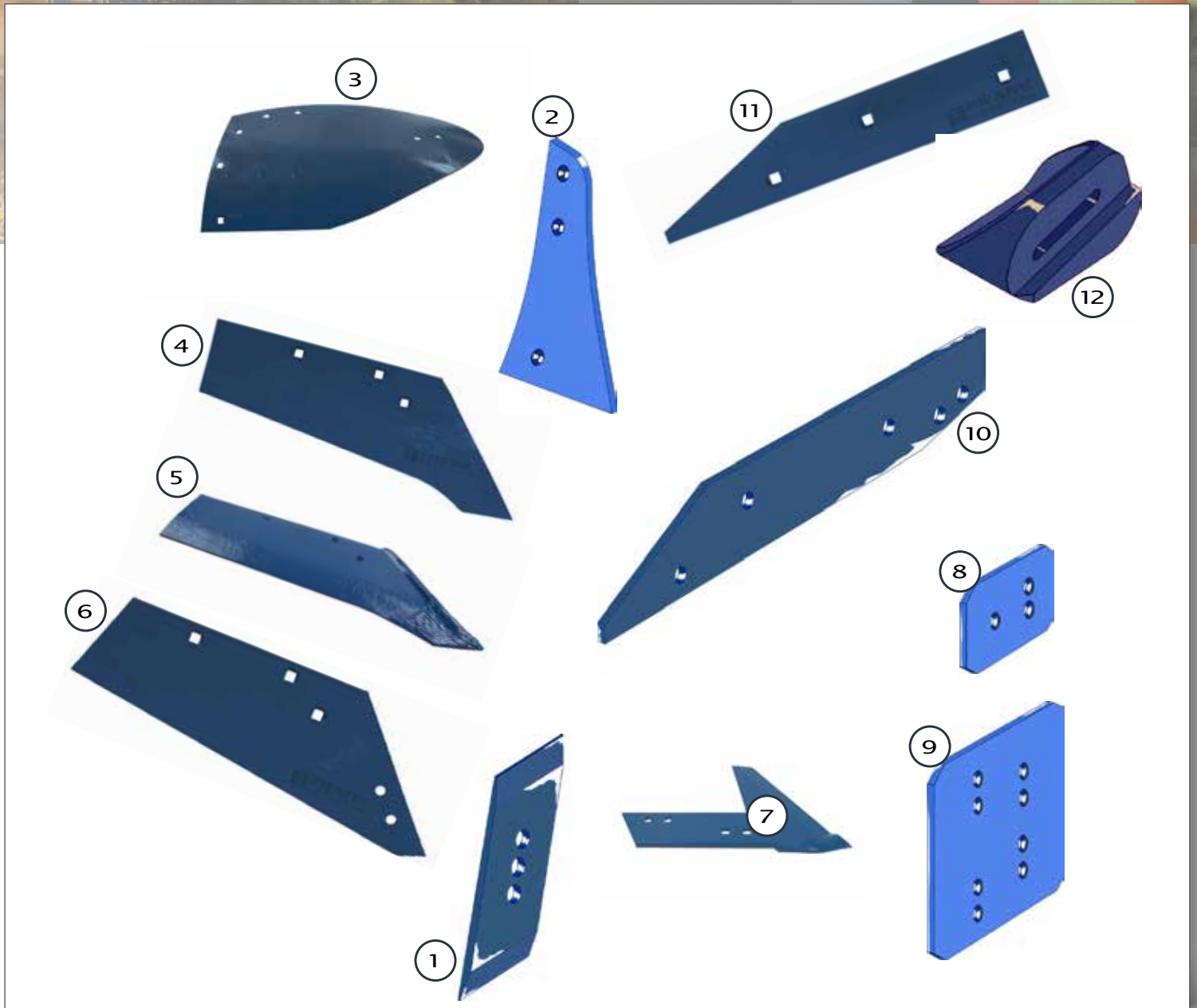

Pos.	Best. Nr.	Bezeichnung	alternative Art. Nr.	Schraube	Maße	LA	Ausführung
1	MP-293 R MP-293 L	Scharspitze rechts Scharspitze links	2701.12.01 2701.12.02	2x 1235 RA	290x60	45 / 45	Frank
	MP-293 R M MP-293 L M	Scharspitze rechts Scharspitze links	2701.12.01 2701.12.02	2x 1235 RA	290x60	45 / 45	Muzzi
2	VRP-292-O VRP-292-OL	Streichblech-Vorderteil rechts Streichblech-Vorderteil links	2701.07.01 2701.07.02	3x 608/12x35 10.9	315	190 / 55	Frank
	VRP-292-O M VRP-292-OL M	Streichblech-Vorderteil rechts Streichblech-Vorderteil links	2701.07.01 2701.07.02	3x 608/12x35 10.9	315	190 / 55	Muzzi
3	2702.01.01 M 2702.01.02 M	Streichblech-Hinterteil rechts Streichblech-Hinterteil links	HRP-296-O HRP-296-OL	7x 608/12x35 10.9	320	130 / 105 / 85 / 85	Muzzi

# RABE PASSEND FÜR KÖRPER TYP BP-293 / 294 O



Pos.	Best. Nr. / passend für Körpertyp	Bezeichnung	alternative Art.Nr.	Schraube	Maße	LA	Ausführung
4	SSP-293-O M SSP-293-OL M	Schnabelschar rechts Schnabelschar links	2700.10.01 2700.10.02	3x 608/12x35 10.9	395x175	65 / 140	Muzzi
	2707.01.01 2707.01.02	Schnabelschar rechts Schnabelschar links	SSP-294-O SSP-294-OL	3x 608/12x35 10.9		65 / 140	Frank
	2707.01.01 M 2707.01.02 M	Schnabelschar rechts Schnabelschar links	SSP-294-O SSP-294-OL	3x 608/12x35 10.9		65 / 140	Muzzi
5	SSP-294-OP M SSP-294-OPL M	Schnabelschar rechts verst. Schnabelschar links verst.		3x 608/12x35 10.9	160x165	65 / 140	Muzzi
	SSP-293-OP M SSP-293-OPL M	Schnabelschar rechts verst. Schnabelschar links verst.		3x 608/12x35 10.9	400x170	65 / 140	Muzzi
6	SSP-293-OS SSP-293-OSL	Wechselspitzenschar rechts Wechselspitzenschar links	2700.48.01 2700.48.02	3x 608/12x35 10.9	350x180	65 / 140	Frank
	SSP-293-OS M SSP-293-OSL M	Wechselspitzenschar rechts Wechselspitzenschar links	2700.48.01 2700.48.02	3x 608/12x35 10.9	350x180	65 / 140	Muzzi
	SSP-294-OS SSP-294-OSL	Wechselspitzenschar rechts Wechselspitzenschar links	2707.04.01 2707.04.02	3x 608/12x35 10.9	460x180	65 / 140	Frank
	SSP 294-OS M SSP 294-OSL M	Wechselspitzenschar rechts Wechselspitzenschar links	2707.04.01 2707.04.02	3x 608/12x35 10.9	460x180	65 / 140	Muzzi
7	2722.05.01 M 2722.05.02 M	Anlagensech rechts Anlagensech links	NG 71 NG 71 L	3x 608/12x40 10.9	350x265	35 / 110 / 35	Muzzi
8	XP 4	Anlagenschoner rechts / links	2708.15.00	2x 608/12x40 10.9	160x100	58	Frank
	XP 4 M	Anlagenschoner rechts / links	2708.15.00	2x 608/12x40 10.9	160x100	58	Muzzi
9	XP 6	Anlagenschoner rechts / links	2708.14.00	2x 608/12x40 10.9	270x230	60 x4	Frank
	XP 6 M	Anlagenschoner rechts / links	2708.14.00	2x 608/12x40 10.9	270x230	60 x4	Muzzi

# RABE PASSEND FÜR KÖRPER TYP BP-293 / 294 O

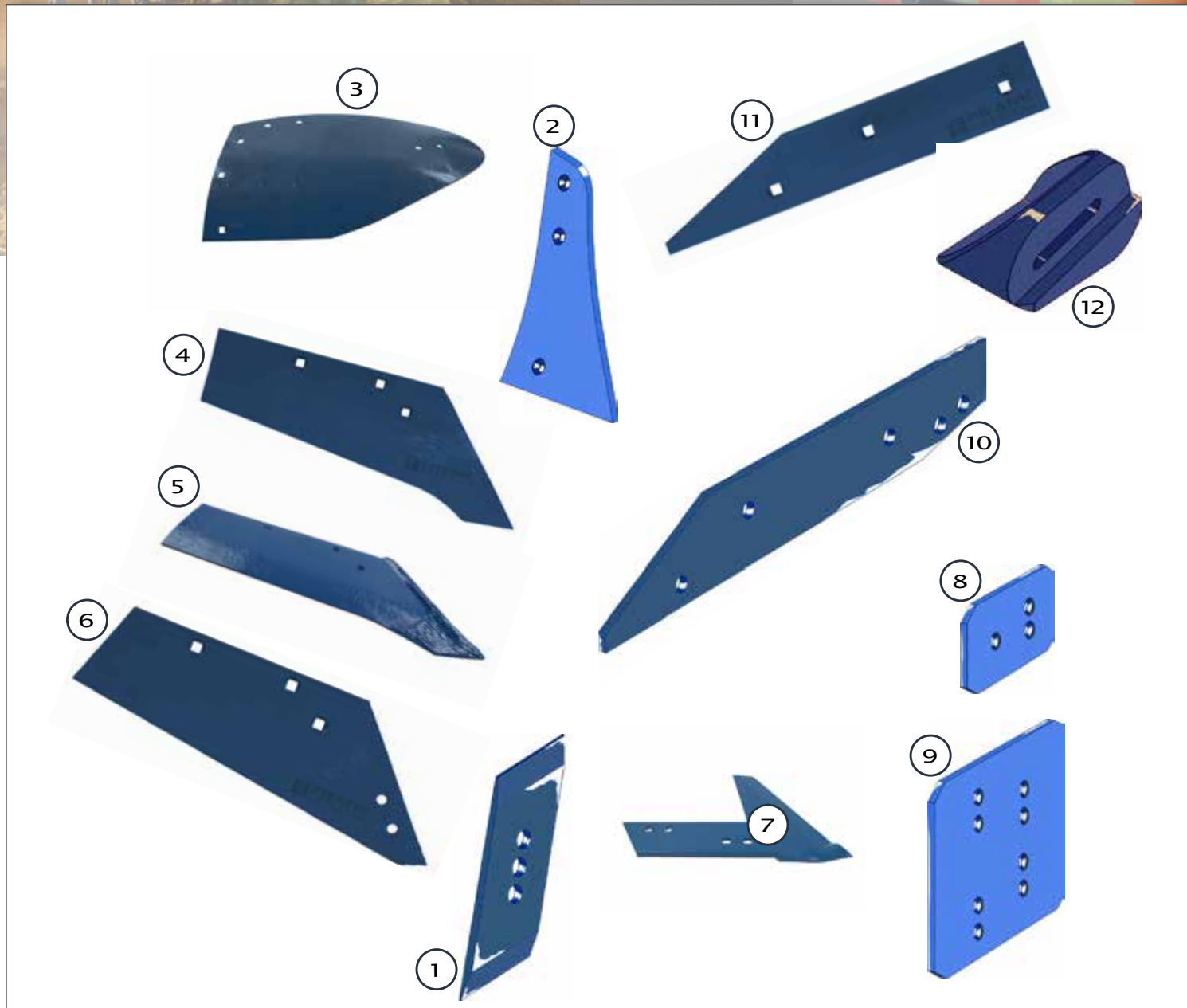

Pos.	Best. Nr.	Bezeichnung	alternative Art. Nr.	Schraube	Maße	LA	Ausführung
10	WP-292-OR/L	Anlage rechts / links	2701.14.00	5x 608/12x40 10.9	720x100	150 / 195 / 105 / 60	Frank
	WP-292-OR/L M	Anlage rechts / links	2701.14.00	5x 608/12x40 10.9	720x100	150 / 195 / 105 / 60	Muzzi
11	VP-292-OR/L	Anlage rechts / links	2701.15.00	3x 608/12x40 10.9	555x100	150 / 195	Frank
	VP-292-OR/L M	Anlage rechts / links	2701.15.00	3x 608/12x40 10.9	555x100	150 / 195	Muzzi
12	UP 9 R-M UP 9 L-M	Schleifsohle UP-9 rechts Schleifsohle UP-9 links	2700.30.01 2700.30.02	2x 608/12x80 10.9	140x90	1 Bohrung	Muzzi

# RABE PASSEND FÜR KÖRPER BP-321 / 322 / 323 / 324 PS (L)

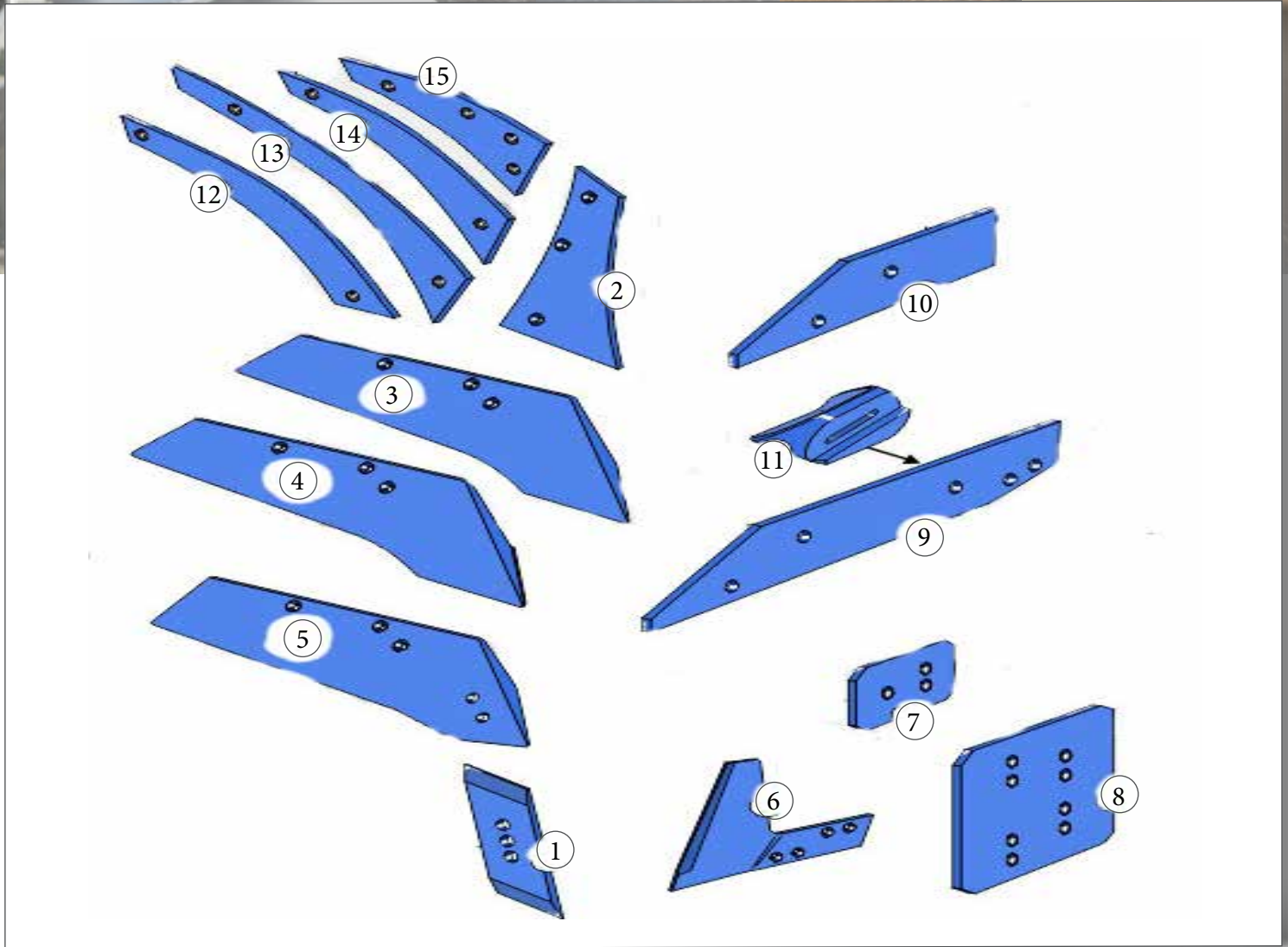

Pos.	Best. Nr.	Bezeichnung	alternative Art.Nr.	Schraube	Maße	LA	Ausführung
1	MP-293 R MP-293 L	Scharspitze rechts Scharspitze links	2701.12.01 2701.12.02	2x 1235 RA	290x60	45 / 45	Frank
	MP-293 R M MP-293 L M	Scharspitze rechts Scharspitze links	2701.12.01 2701.12.02	2x 1235 RA	290x60	45 / 45	Muzzi
2	VRP-342 R VRP-342 RL	Streichblech-Vorderteil rechts Streichblech-Vorderteil links	2700.22.01 2700.22.02	3x 608/12x35 10.9	345	95 / 165	Frank
	VRP-342 R M VRP-342 RL M	Streichblech-Vorderteil rechts Streichblech-Vorderteil links	2700.22.01 2700.22.02	3x 608/12x35 10.9	345	95 / 165	Muzzi
3	SSP-293-O M SSP-293-OL M	Schnabelschar rechts Schnabelschar links	2700.10.01 2700.10.02	3x 608/12x35 10.9	395x175	65 / 140	Muzzi

\*(1) = BP321 / (2) = BP322 / (3) = 323 / (4) = BP324

# RABE PASSEND FÜR KÖRPER BP-321 / 322 / 323 / 324 PS (L)



Pos.	Best. Nr.	Bezeichnung	alternative Art.Nr.	Schraube	Maße	LA	Ausführung
3	2707.01.01 (2) (3) 2707.01.02 (2) (3)	Schnabelschar rechts Schnabelschar links	SSP 2940 SSP 2940 L	3x 608/12x35 10.9		65 / 140	Frank
	2707.01.01 M (2) (3) 2707.01.02 M (2) (3)	Schnabelschar rechts Schnabelschar links	SSP 2940 SSP 2940 L	3x 608/12x35 10.9		65 / 140	Muzzi
4	SSP-293-OP M SSP-293-OPL M	Schnabelschar rechts verst. Schnabelschar links verst.		3x 608/12x35 10.9	400x170	65 / 142	Muzzi
	SSP-294-OP M SSP-294-OPL M	Schnabelschar rechts verst. Schnabelschar links verst.		3x 608/12x35 10.9	460x165	67 / 142	Muzzi
5	SSP-293-OS (1) (4) SSP-293-OSL (1) (4)	Wechselspitzenschar rechts Wechselspitzenschar links	2700.48.01 2700.48.02	3x 608/12x35 10.9	350x180	65 / 140	Frank
	SSP-293-OS M (1) (4) SSP-293-OSL M (1) (4)	Wechselspitzenschar rechts Wechselspitzenschar links	2700.48.01 2700.48.02	3x 608/12x35 10.9	350x180	65 / 140	Muzzi
	SSP-294-OS (2) (3) SSP-294-OSL (2) (3)	Wechselspitzenschar rechts Wechselspitzenschar links	2707.04.01 2707.04.02	3x 608/12x35 10.9	460x180	65 / 140	Frank
	SSP 294-OS M (2) (3) SSP 294-OSL M (2) (3)	Wechselspitzenschar rechts Wechselspitzenschar links	2707.04.01 2707.04.02	3x 608/12x35 10.9	460x180	65 / 140	Muzzi
6	2722.05.01 M 2722.05.02 M	Anlagensech rechts Anlagensech links	NG 71 NG 71 L	4x 608/12x40 10.9	350x265	35 / 110 / 35	Muzzi
7	XP 4	Anlagenschoner rechts / links	2708.15.00	2x 608/12x40 10.9	160x100	58	Frank
	XP 4 M	Anlagenschoner rechts / links	2708.15.00	2x 608/12x40 10.9	160x100	58	Muzzi
8	XP 6	Anlagenschoner rechts / links	2708.14.00	2x 608/12x40 10.9	270x230	60 x4	Frank
	XP 6 M	Anlagenschoner rechts / links	2708.14.00	2x 608/12x40 10.9	270x230	60 x4	Muzzi
9	WP-292-OR/L	Anlage rechts / links	2701.14.00	5x 608/12x40 10.9	720x100	150 / 195 / 105 / 60	Frank
	WP-292-OR/L M	Anlage rechts / links	2701.14.00	5x 608/12x40 10.9	720x100	150 / 195 / 105 / 60	Muzzi

\*(1) = BP321 / (2) = BP322 / (3) = 323 / (4) = BP324

# RABE PASSEND FÜR KÖRPER BP-321 / 322 / 323 / 324 PS (L)



Pos.	Best. Nr.	Bezeichnung	alternative Art.Nr.	Schraube	Maße	LA	Ausführung
10	VP-292-OR/L	Anlage rechts / links	2701.15.00	3x 608/12x40 10.9	555x100	150 / 195	Frank
	VP-292-OR/L M	Anlage rechts / links	2701.15.00	3x 608/12x40 10.9	555x100	150 / 195	Muzzi
11	UP 9 R-M UP 9 L-M	Schleifsohle UP-9 rechts Schleifsohle UP-9 links	2700.30.01	2x 608/12x80 10.9	140x90		Muzzi
12	SRP 328 P 1 SRP 328 PL 1	Streichblech-Streifen 1 rechts Streichblech-Streifen 1 links	2700.30.02	4x 1235ISO10	515x100	95 / 85 / 225	Frank
	SRP 328 P 1 M SRP 328 PL 1 M	Streichblech-Streifen 1 rechts Streichblech-Streifen 1 links	2731.09.01 2731.09.02	4x 11014/12x35 10.9	515x100	95 / 85 / 225	Muzzi
13	SRP 328 P 2 SRP 328 PL 2	Streichblech-Streifen 2 rechts Streichblech-Streifen 2 links	2731.09.01 2731.09.02	2x 1235ISO10	695x60	600	Frank
	SRP 328 P 2 M SRP 328 PL 2 M	Streichblech-Streifen 2 rechts Streichblech-Streifen 2 links	2731.10.01 2731.10.02	2x 11014/12x35 10.9	695x60	600	Muzzi
14	SRP 328 P 3 SRP 328 PL 3	Streichblech-Streifen 3 rechts Streichblech-Streifen 3 links	2731.10.01 2731.10.02	2x 1235ISO10	1060x60	800	Frank
	SRP 328 P 3 M SRP 328 PL 3 M	Streichblech-Streifen 3 rechts Streichblech-Streifen 3 links	2731.11.01 2731.11.02	2x 11014/12x35 10.9	1060x60	800	Muzzi
15	SRP 328 P 4 SRP 328 PL 4	Streichblech-Streifen 4 rechts Streichblech-Streifen 4 links	2731.11.01 2731.11.02	2x 1235ISO10	1020x60	855	Frank
	SRP 328 P 4 M SRP 328 PL 4 M	Streichblech-Streifen 4 rechts Streichblech-Streifen 4 links	2731.12.01 2731.12.02	2x 11014/12x35 10.9	1020x60	855	Muzzi
	SRP 327 PB 4 (3) SRP 327 PBL 4 (3)	Streichblech-Streifen 4 rechts Streichblech-Streifen 4 links	2731.08.01 2731.08.02	2x 1235ISO10	1010x100	855	Frank
	SRP 327 PB 4 M (3) SRP 327 PBL 4 M (3)	Streichblech-Streifen 4 rechts Streichblech-Streifen 4 links	2731.08.01 2731.08.02	2x 11014/12x35 10.9	1010x100	855	Muzzi

\*(1) = BP321 / (2) = BP322 / (3) = BP323 / (4) = BP324

# RABE PASSEND FÜR KÖRPERTYP BP-330 / 331 WS

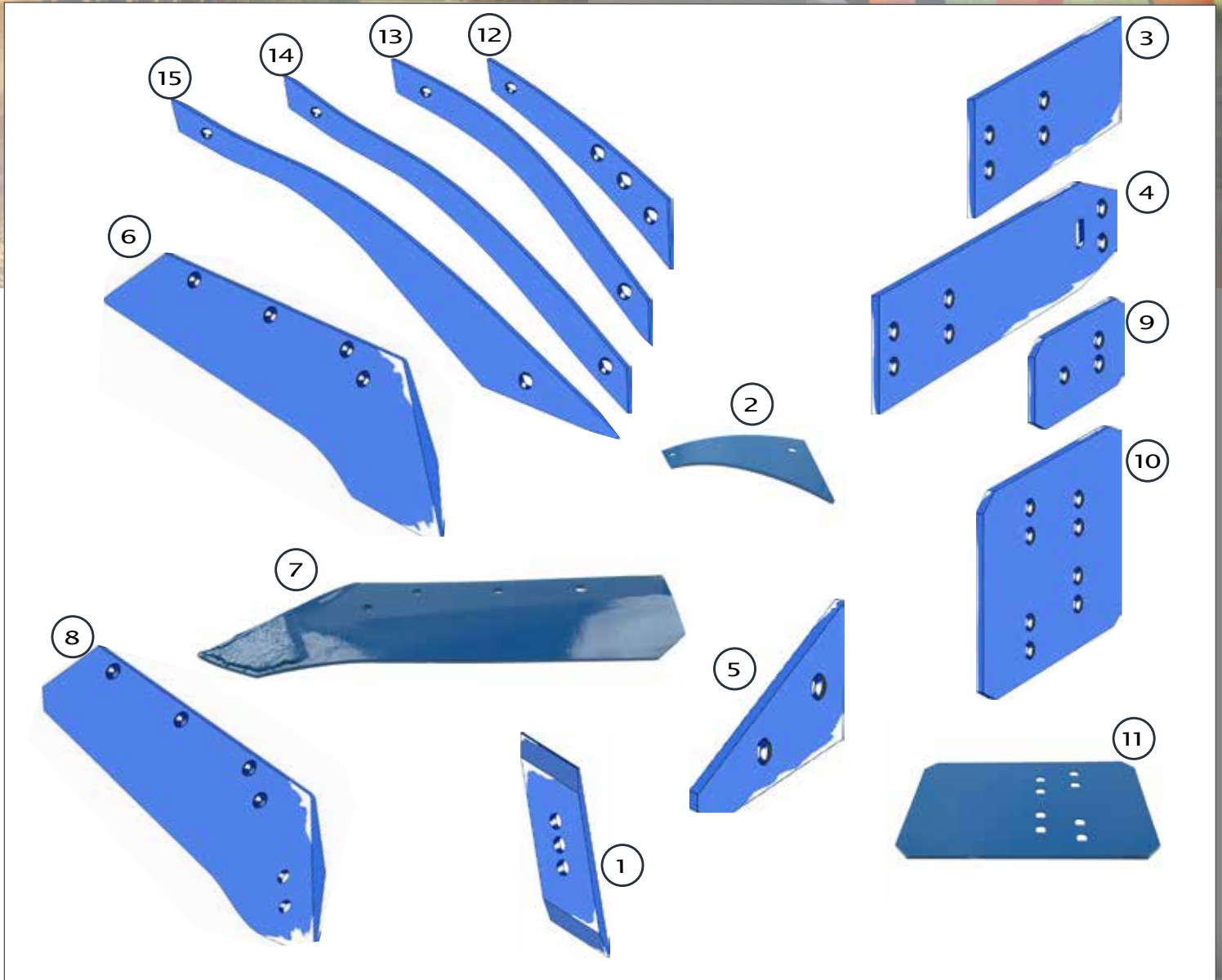

Pos.	Best. Nr.	Bezeichnung	alternative Art.Nr.	Schraube	Maße	LA	Ausführung
1	MP 350 R MP 350 L	Scharspitze rechts Scharspitze links	2751.09.01 2751.09.02	2x 1240 R	240x60	45 / 45	Frank
	MP 350 R M	Scharspitze rechts	2751.09.01	2x 1235 RA	240x60	45 / 45	Muzzi
2	2759.07.01 2759.07.02	Streichblech-Vorderteil rechts Streichblech-Vorderteil links	VRP 330-W VRP 330-WL	2x 608/12x35 10.9	310	250	Frank
	2759.07.01 M 2759.07.02 M	Streichblech-Vorderteil rechts Streichblech-Vorderteil links	VRP 330-W VRP 330-WL	2x 1235KY	310	250	Muzzi
	2751.05.01 M 2751.05.02 M	Streichblech-Vorderteil rechts Streichblech-Vorderteil links	VRP 350-W VRP 350 WL	3x 608/12x35 10.9	345	240	Muzzi
3	VP-351 W R/L	Anlage rechts / links	2751.03.06	4x 608/12x40 10.9	325x120	150 x2	Frank
	VP-351 W R/L M	Anlage rechts / links	2751.03.06	4x 608/12x40 10.9	325x120	150 x2	Muzzi

# RABE PASSEND FÜR KÖRPERTYP BP-330 / 331 WS



Pos.	Best. Nr.	Bezeichnung	alternative Art.Nr.	Schraube	Maße	LA	Ausführung
4	WP-351 W R/L	Anlage rechts / links	2751.03.05	6x 608/12x40 10.9	550x120	150 / 327x2	Frank
	WP-351 W R/L M	Anlage rechts / links	2751.03.05	6x 608/12x40 10.9	550x120	150 / 327x2	Muzzi
5	YP-350-W	Anlagenspitze rechts / links	2751.03.05	2x 608/12x35 10.9	195x115	86	Frank
	YP-350-W M	Anlagenspitze rechts / links	2751.03.05	2x 608/12x35 10.9	195x115	86	Muzzi
6	2751.07.01 2751.07.02	Schnabelschar rechts Schnabelschar links	SSP-350 W SSP-350 WL	4x 608/12x35 10.9		70 / 120 / 120	Frank
	2751.07.01 M 2751.07.02 M	Schnabelschar rechts Schnabelschar links	SSP-350 W SSP-350 WL	4x 608/12x35 10.9		70 / 120 / 120	Muzzi
7	SSP-350 WP M SSP-350 WPL M	Schnabelschar rechts verst. Schnabelschar links verst.	2751.28.01 2751.28.02	4x 608/12x35 10.9	460x165	78 / 120 / 120	Muzzi
	SSP-351 WP M SSP-351 WPL M	Schnabelschar rechts verst. Schnabelschar links verst.	2751.30.01 2751.30.02	4x 608/12x35 10.9	520x165	78 / 120 / 120	Muzzi
8	SSP-350-WS SSP-350-WSL	Wechsellspitzenschar rechts Wechsellspitzenschar links	2751.22.01 2751.22.02	4x 608/12x35 10.9	460x150	78 / 120 / 120	Frank
	SSP-350-WS M SSP-350-WSL M	Wechsellspitzenschar rechts Wechsellspitzenschar links	2751.22.01 2751.22.02	4x 608/12x35 10.9	460x150	78 / 120 / 120	Muzzi
9	XP 4	Anlagenschoner rechts / links	2708.15.00	2x 608/12x40 10.9	160x100	58	Frank
	XP 4 M	Anlagenschoner rechts / links	2708.15.00	2x 608/12x40 10.9	160x100	58	Muzzi
10	XP 6	Anlagenschoner rechts / links	2708.14.00	2x 608/12x40 10.9	270x230	60 x4	Frank
	XP 6 M	Anlagenschoner rechts / links	2708.14.00	2x 608/12x40 10.9	270x230	60 x4	Muzzi
11	XP 61 M	Anlagenschoner rechts / links	2708.14.01	2x 608/12x40 10.9	370x225	60 x4	Frank
12	SRP 330 W 1 SRP 330 WL 1	Streichblech-Streifen 1 rechts Streichblech-Streifen 1 links	2759.03.01 2759.03.02	4x 1235ISO10	590	77 / 85 / 300	Frank
	SRP 330 W 1 M SRP 330 WL 1 M	Streichblech-Streifen 1 rechts Streichblech-Streifen 1 links	2759.03.01 2759.03.02	4x 11014/12x35 10.9	590	77 / 85 / 300	Muzzi

# RABE PASSEND FÜR KÖRPERTYP BP-330 / 331 WS

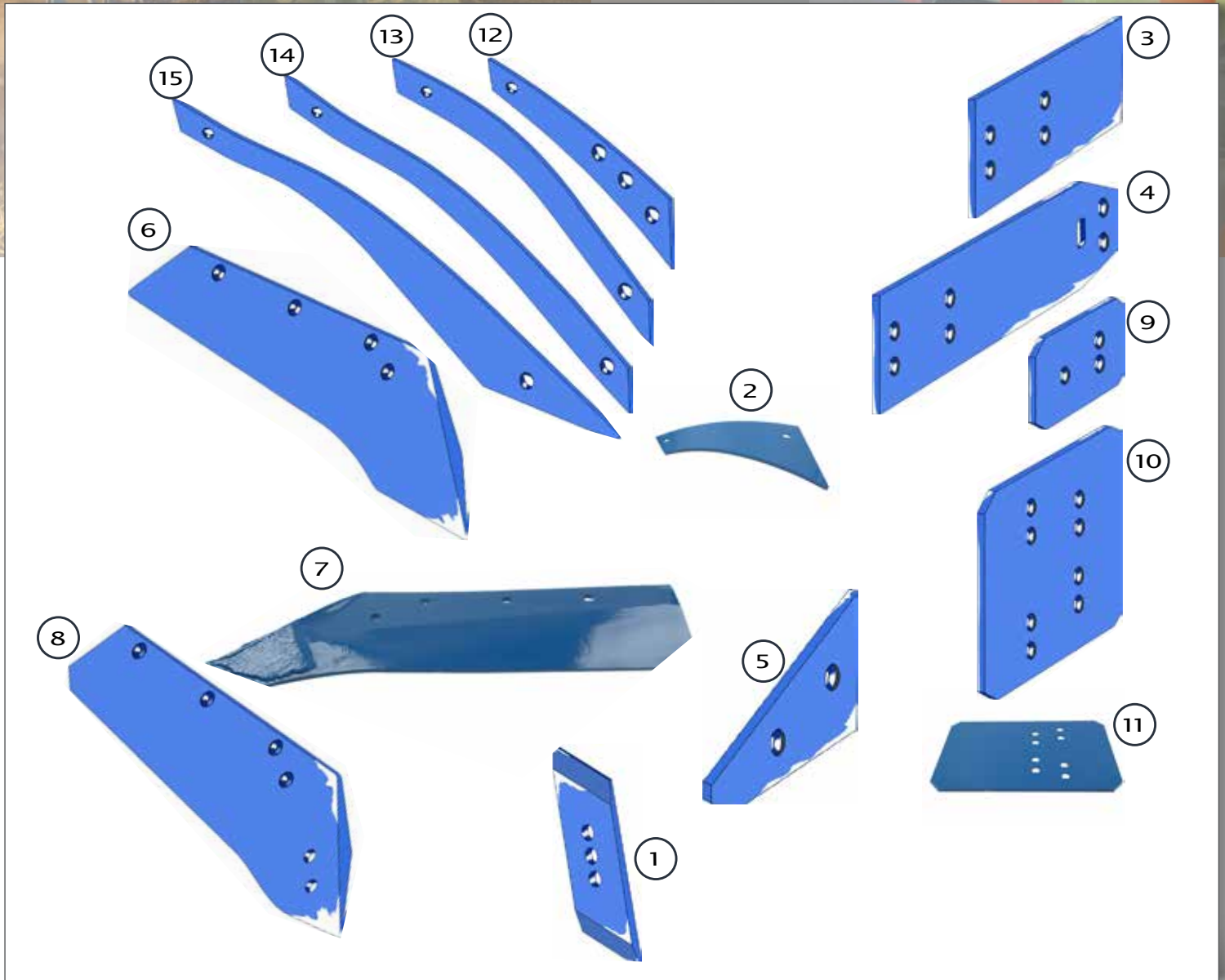

Pos.	Best. Nr.	Bezeichnung	alternative Art. Nr.	Schraube	Maße	LA	Ausführung
13	SRP 330 W 2 SRP 330 WL 2	Streichblech-Streifen 2 rechts Streichblech-Streifen 2 links	2759.04.01 2759.04.02	2x 1235ISO10	810	625	Frank
	SRP 330 W 2 M SRP 330 WL 2 M	Streichblech-Streifen 2 rechts Streichblech-Streifen 2 links	2759.04.01 2759.04.02	2x 11014/12x35 10.9	810	625	Muzzi
14	SRP 330 W 3 SRP 330 WL 3	Streichblech-Streifen 3 rechts Streichblech-Streifen 3 links	2759.05.01 2759.05.02	2x 1235ISO10	1030	755	Frank
	SRP 330 W 3 M SRP 330 WL 3 M	Streichblech-Streifen 3 rechts Streichblech-Streifen 3 links	2759.05.01 2759.05.02	2x 11014/12x35 10.9	1030	755	Muzzi
15	SRP 330 W 4 SRP 330 WL 4	Streichblech-Streifen 4 rechts Streichblech-Streifen 4 links	2759.06.01 2759.06.02	2x 1235ISO10	1015x80	795	Frank
	SRP 330 W 4 M SRP 330 WL 4 M	Streichblech-Streifen 4 rechts Streichblech-Streifen 4 links	2759.06.01 2759.06.02	2x 11014/12x35 10.9	1015x80	795	Muzzi

# RABE PASSEND FÜR KÖRPERTYP BP-350 WS

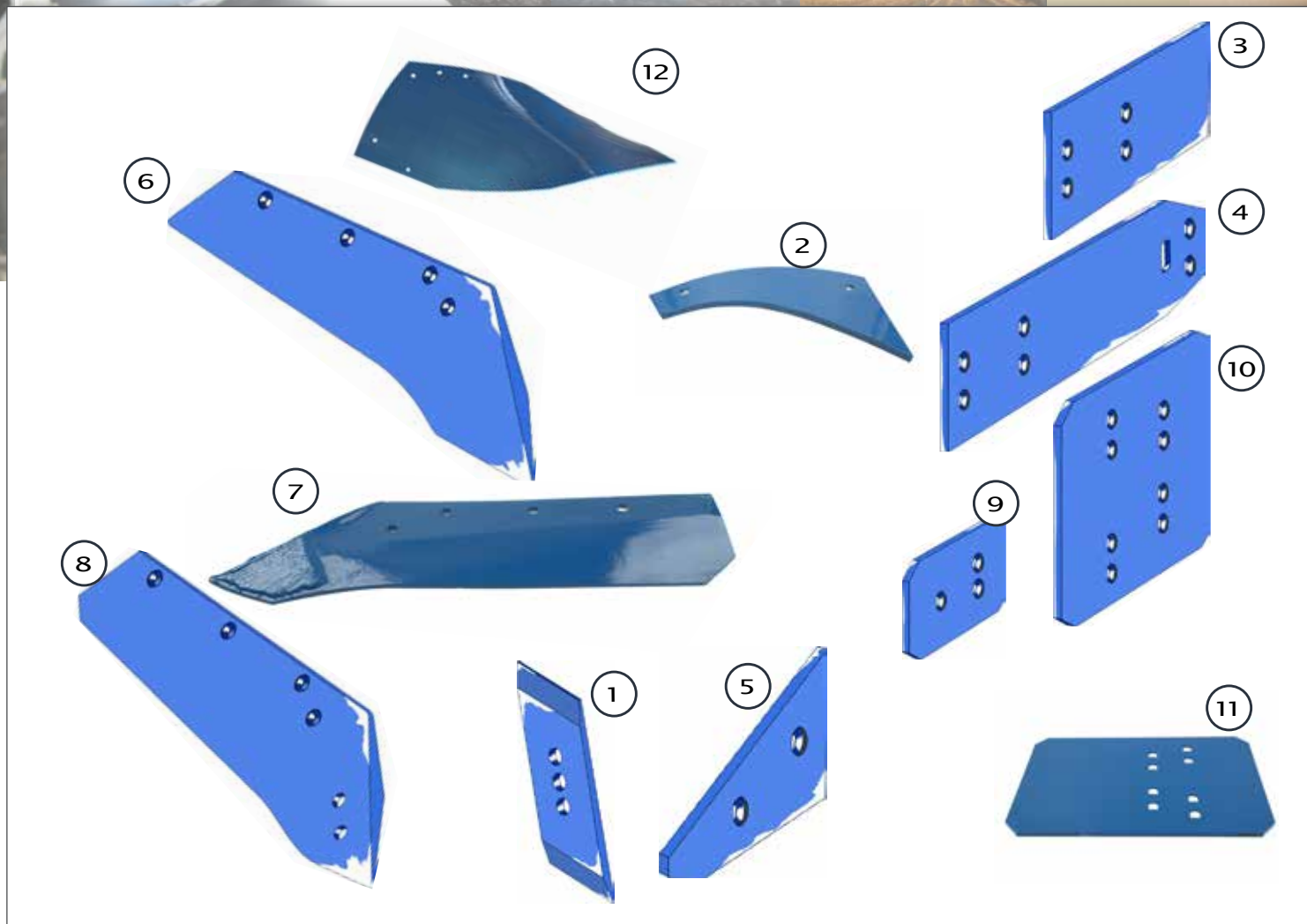

Pos.	Best. Nr.	Bezeichnung	alternative Art. Nr.	Schraube	Maße	LA	Ausführung
1	MP 350 R MP 350 L	Scharspitze rechts Scharspitze links	2751.09.01 2751.09.02	2x 1240 R	240x60	45	Frank
	MP 350 R M MP 350 L M	Scharspitze rechts Scharspitze links	2751.09.01 2751.09.02	2x 1240RA	240x60	45	Muzzi
2	2751.05.01 2751.05.02	Streichblech-Vorderteil rechts Streichblech-Vorderteil links	VRP 350 W VRP 350 WL	3x 608/12x35 10.9	345	240	Frank
	2751.05.01 M 2751.05.02 M	Streichblech-Vorderteil rechts Streichblech-Vorderteil links	VRP 350 W VRP 350 WL	3x 608/12x35 10.9	345	240	Muzzi
	2751.05.01 VM 2751.05.02 VM	Streichblech-Vorderteil rechts besch. Streichblech-Vorderteil links besch.	VRP 350 W VRP 350 WL	3x 608/12x35 10.9	250	350	Muzzi
3	VP-351 W R/L	Anlage rechts / links	2751.03.06	4x 608/12x40 10.9	325x120	150 x2	Frank
	VP-351 W R/L M	Anlage rechts / links	2751.03.06	4x 608/12x40 10.9	325x120	150 x2	Muzzi
4	WP-351 W R/L	Anlage rechts / links	2751.03.05	6x 608/12x40 10.9	550x120	150 / 327 x2	Frank
	WP-351 W R/L M	Anlage rechts / links	2751.03.05	6x 608/12x40 10.9	550x120	150 / 327 x2	Muzzi

# RABE PASSEND FÜR KÖRPERTYP BP-350 WS



Pos.	Best. Nr.	Bezeichnung	alternative Art.Nr.	Schraube	Maße	LA	Ausführung
5	YP-350-W	Anlagenspitze rechts / links	2751.02.05	2x 608/12x35 10.9	195x115	86	Frank
	YP-350-W M	Anlagenspitze rechts / links	2751.02.05	2x 608/12x35 10.9	195x115	86	Muzzi
6	2751.07.01 2751.07.02	Schnabelschar rechts Schnabelschar links	2751.03.05	4x 608/12x35 10.9		70 / 120 / 120	Frank
	2751.07.01 M 2751.07.02 M	Schnabelschar rechts Schnabelschar links	SSP 350 W SSP 350 WL	4x 608/12x35 10.9		70 / 120 / 120	Muzzi
	SSP 351 W M SSP 351 WL M	Schnabelschar rechts Schnabelschar links	SSP 350 W SSP 350 WL	4x 608/12x35 10.9	520x165	78 / 120 / 120	Muzzi
	SSP-350 WP M SSP-350 WPL M	Schnabelschar rechts verst. Schnabelschar links verst.	2751.28.01 2751.28.02	4x 608/12x35 10.9	460x165	78 / 120 / 120	Muzzi
7	SSP-351 WP M SSP-351 WPL M	Schnabelschar rechts verst. Schnabelschar links verst.	2751.30.01 2751.30.02	4x 608/12x35 10.9	520x165	78 / 120 / 120	Muzzi
8	SSP-350-WS SSP-350-WSL	Wechselspitzenschar rechts Wechselspitzenschar links	2751.22.01 2751.22.02	4x 608/12x35 10.9	460x150	78 / 120 / 120	Frank
	SSP-350-WS M SSP-350-WSL M	Wechselspitzenschar rechts Wechselspitzenschar links	2751.22.01 2751.22.02	4x 608/12x35 10.9	460x150	78 / 120 / 120	Muzzi
9	XP 4	Anlagenschoner rechts / links	2708.15.00	2x 608/12x40 10.9	160x100	58	Frank
	XP 4 M	Anlagenschoner rechts / links	2708.15.00	2x 608/12x40 10.9	160x100	58	Muzzi
10	XP 6	Anlagenschoner rechts / links	2708.14.00	2x 608/12x40 10.9	270x230	60 x4	Frank
	XP 6 M	Anlagenschoner rechts / links	2708.14.00	2x 608/12x40 10.9	270x230	60 x4	Muzzi
11	XP 61 M	Anlagenschoner rechts / links	2708.14.01	4x 608/12x40 10.9	370x225	60 x4	Frank
12	2751.04.01 2751.04.02	Streichblech-Hinterteil rechts Streichblech-Hinterteil links	HRP 350 W HRP 350 WL	7x 608/12x40 10.9	355	85 / 85 / 235 / 135	Frank
	2751.04.01 M 2751.04.02 M	Streichblech-Hinterteil rechts Streichblech-Hinterteil links	HRP 350 W HRP 350 WL	7x 11014/12x35 10.9	355	85 / 85 / 235 / 135	Muzzi

# RABE PASSEND FÜR KÖRPERTYP BP-350 / 351 WS (L)

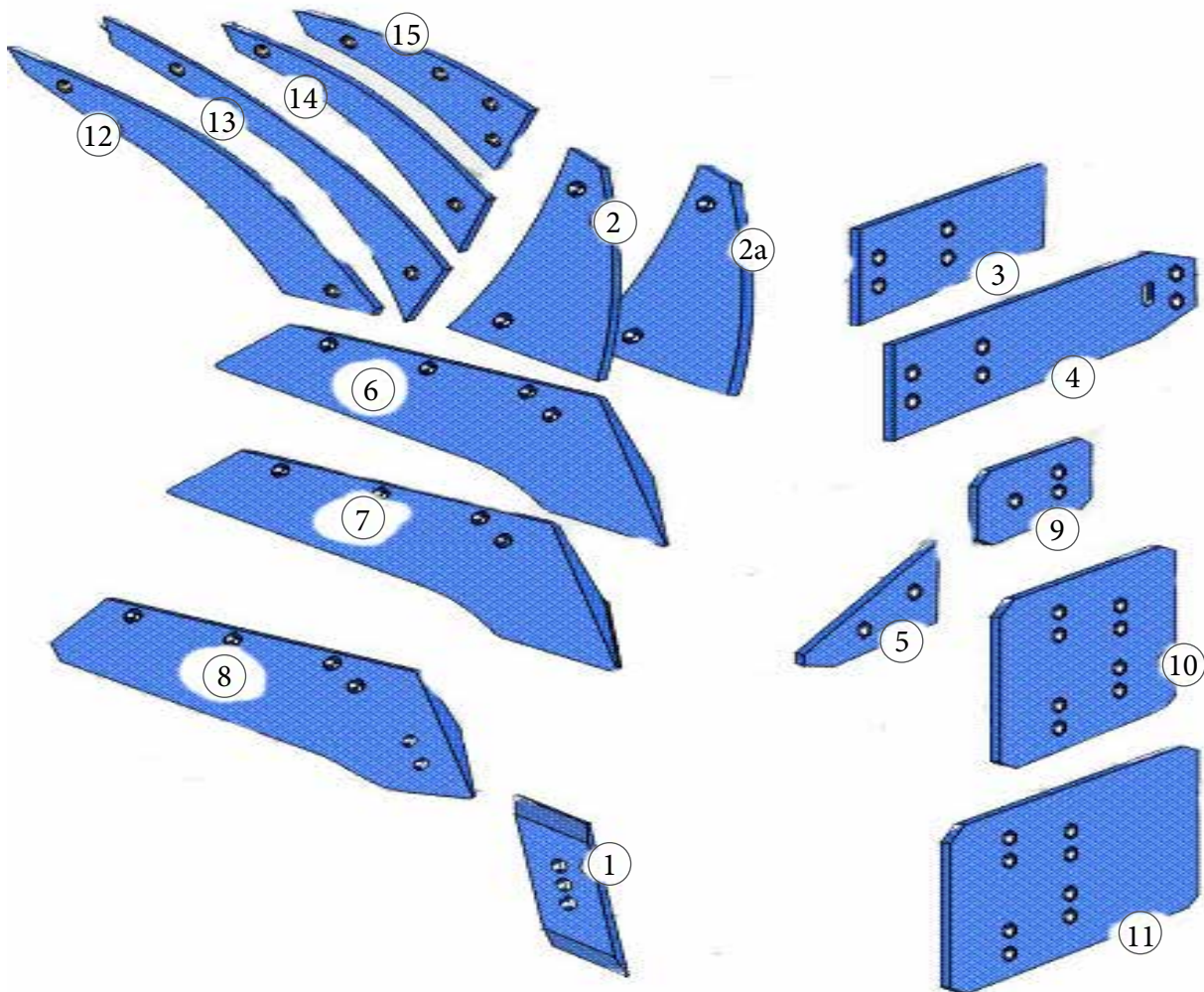

Pos.	Best. Nr.	Bezeichnung	alternative Art.Nr.	Schraube	Maße	LA	Ausführung
1	MP 350 R MP 350 L	Scharspitze rechts Scharspitze links	2751.09.01 2751.09.02	2x 1240 R	240x60	45	Frank
	MP 350 R M MP 350 L M	Scharspitze rechts Scharspitze links	2751.09.01 2751.09.02	2x 1240RA	240x60	45	Muzzi
2	2751.05.01 2751.05.02	Streichblech-Vorderteil rechts Streichblech-Vorderteil links	VRP 350 W VRP 350 WL	3x 608/12x35 10.9	345	240	Frank
	2751.05.01 M 2751.05.02 M	Streichblech-Vorderteil rechts Streichblech-Vorderteil links	VRP 350 W VRP 350 WL	3x 608/12x35 10.9	345	240	Muzzi
2a	2751.05.01 VM 2751.05.02 VM	Streichblech-Vorderteil rechts verst. Streichblech-Vorderteil links verst.	VRP 350 W VRP 350 WL	3x 608/12x35 10.9	350	250	Muzzi
3	VP-351 W R/L	Anlage rechts / links	2751.03.06	4x 608/12x40 10.9	325x120	150 x2	Frank
	VP-351 W R/L M	Anlage rechts / links	2751.03.06	4x 608/12x40 10.9	325x120	150 x2	Muzzi

# RABE PASSEND FÜR KÖRPERTYP BP-350 / 351 WS (L)



Pos.	Best. Nr.	Bezeichnung	alternative Art.Nr.	Schraube	Maße	LA	Ausführung
4	WP-351 W R/L	Anlage rechts / links	2751.03.05	6x 608/12x40 10.9	550x120	150 / 327 x2	Frank
	WP-351 W R/L M	Anlage rechts / links	2751.03.05	6x 608/12x40 10.9	550x120	150 / 327 x2	Muzzi
5	YP-350-W	Anlagenspitze rechts / links	2751.02.05	2x 608/12x35 10.9	195x115	86	Frank
	YP-350-W M	Anlagenspitze rechts / links	2751.02.05	2x 608/12x35 10.9	195x115	86	Muzzi
6	2751.07.01 2751.07.02	Schnabelschar rechts Schnabelschar links	SSP 350 W SSP 350 WL	4x 608/12x35 10.9	345	240	Frank
	2751.07.01 M 2751.07.02 M	Schnabelschar rechts Schnabelschar links	SSP 350 W SSP 350 WL	4x 608/12x35 10.9	345	240	Muzzi
7	SSP-350 WP M SSP-350 WPL M	Schnabelschar rechts verst. Schnabelschar links verst.	2751.28.01 2751.28.02	4x 608/12x35 10.9	460x165	78 / 120 / 120	Muzzi
	SSP-351 WP M SSP-351 WPL M	Schnabelschar rechts verst. Schnabelschar links verst.	2751.30.01 2751.30.02	4x 608/12x35 10.9	520x165	78 / 120 / 120	Muzzi
8	SSP-350-WS SSP-350-WSL	Wechselspitzenschar rechts Wechselspitzenschar links	2751.22.01 2751.22.02	4x 608/12x35 10.9	460x150	78 / 120 / 120	Frank
	SSP-350-WS M SSP-350-WSL M	Wechselspitzenschar rechts Wechselspitzenschar links	2751.22.01 2751.22.02	4x 608/12x35 10.9	460x150	78 / 120 / 120	Muzzi
9	XP 4	Anlagenschoner rechts / links	2708.15.00	2x 608/12x40 10.9	160x100	58	Frank
	XP 4 M	Anlagenschoner rechts / links	2708.15.00	2x 608/12x40 10.9	160x100	58	Muzzi
10	XP 6	Anlagenschoner rechts / links	2708.14.00	2x 608/12x40 10.9	270x230	60 x4	Frank
	XP 6 M	Anlagenschoner rechts / links	2708.14.00	2x 608/12x40 10.9	270x230	60 x4	Muzzi

# RABE PASSEND FÜR KÖRPERTYP BP-350 / 351 WS (L)



Pos.	Best. Nr.	Bezeichnung	alternative Art. Nr.	Schraube	Maße	LA	Ausführung
11	XP 61 M	Anlagenschoner rechts / links	2708.14.01	4x 608/12x40 10.9	370x225	60 x4	Muzzi
12	SRP 350 W 1 SRP 350 WL 1	Streichblech-Streifen 1 rechts Streichblech-Streifen 1 links	2755.01.01 2755.01.02	4x 1235ISO10	590	83 / 85 / 336	Frank
	SRP 350 W 1 M SRP 350 WL 1 M	Streichblech-Streifen 1 rechts Streichblech-Streifen 1 links	2755.01.01 2755.01.02	4x 608/12x35 10.9	590	83 / 85 / 336	Muzzi
13	SRP 350 W 2 SRP 350 WL 2	Streichblech-Streifen 2 rechts Streichblech-Streifen 2 links	2755.02.01 2755.02.02	2x 1235ISO10	800	605	Frank
	SRP 350 W 2 M SRP 350 WL 2 M	Streichblech-Streifen 2 rechts Streichblech-Streifen 2 links	2755.02.01 2755.02.02	2x 11014/12x35 10.9	800	605	Muzzi
14	SRP 350 W 3 SRP 350 WL 3	Streichblech-Streifen 3 rechts Streichblech-Streifen 3 links	2755.03.01 2755.03.02	2x 1235ISO10	1020	780	Frank
	SRP 350 W 3 M SRP 350 WL 3 M	Streichblech-Streifen 3 rechts Streichblech-Streifen 3 links	2755.03.01 2755.03.02	2x 11014/12x35 10.9	1020	780	Muzzi
15	SRP 350 W 4 SRP 350 WL 4	Streichblech-Streifen 4 rechts Streichblech-Streifen 4 links	2755.07.01 2755.07.02	2x 1235ISO10	1020	800	Frank
	SRP 350 W 4 M SRP 350 WL 4 M	Streichblech-Streifen 4 rechts Streichblech-Streifen 4 links	2755.07.01 2755.07.02	2x 11014/12x35 10.9	1020	800	Muzzi

# RABE PASSEND FÜR KÖRPERTYP BP-353 / 354 RS

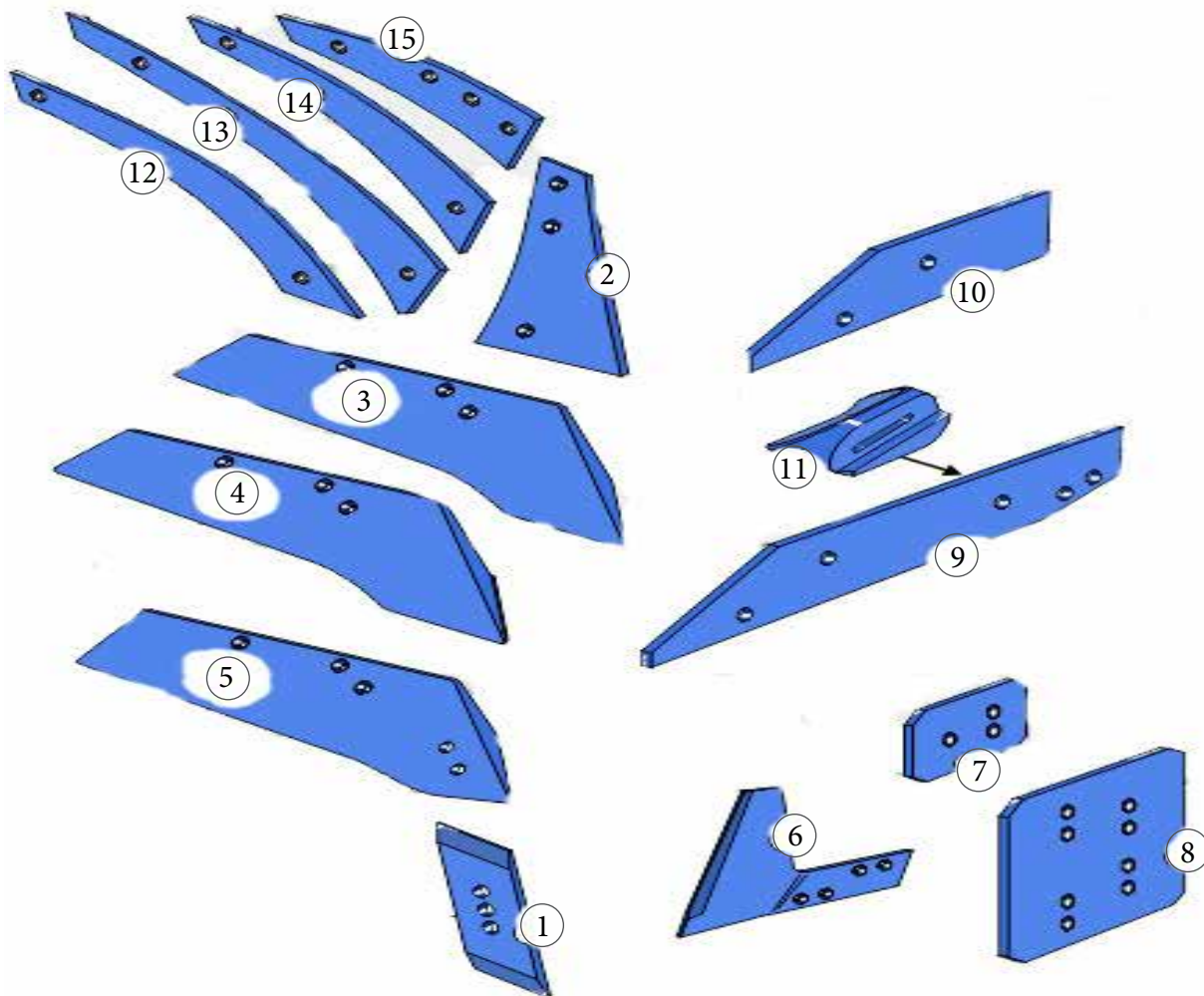

Pos.	Best. Nr.	Bezeichnung	alternative Art. Nr.	Schraube	Maße	LA	Ausführung
1	MP-293 R MP-293 L	Scharspitze rechts Scharspitze links	2701.12.01 2701.12.02	2x 1235 RA	290x60	45 / 45	Frank
	MP-293 R M MP-293 L M	Scharspitze rechts Scharspitze links	2701.12.01 2701.12.02	2x 1235 RA	290x60	45 / 45	Muzzi
2	VRP-342 R VRP-342 RL	Streichblech-Vorderteil rechts Streichblech-Vorderteil links	2700.22.01 2700.22.02	3x 608/12x35 10.9	345	95 / 165	Frank
	VRP-342 R M VRP-342 RL M	Streichblech-Vorderteil rechts Streichblech-Vorderteil links	2700.22.01 2700.22.02	3x 608/12x35 10.9	345	95 / 165	Muzzi
3	SSP-293-O M (1) SSP-293-OL M (1)	Schnabelschar rechts Schnabelschar links	2700.10.01 2700.10.02	3x 608/12x35 10.9	395x175	65 / 140	Muzzi

\*(1) = passend für Körpertyp BP-353 / (2) = passend für Körpertyp BP-354

# RABE PASSEND FÜR KÖRPERTYP BP-353 / 354 RS



Pos.	Best. Nr.	Bezeichnung	alternative Art. Nr.	Schraube	Maße	LA	Ausführung
3	2707.01.01 (2) 2707.01.02 (2)	Schnabelschar rechts Schnabelschar links	SSP 2940 O SSP 2940 OL	3x 608/12x35 10.9		65 / 140	Frank
	2707.01.01 M (2) 2707.01.02 M (2)	Schnabelschar rechts Schnabelschar links	SSP 2940 O SSP 2940 OL	3x 608/12x35 10.9		65 / 140	Muzzi
4	SSP-293-OP M (1) SSP-293-OPL M(1)	Schnabelschar rechts verst. Schnabelschar links verst.		3x 608/12x35 10.9	400x170	65 / 140	Muzzi
	SSP-294-OP M (1) SSP-294-OPL M(1)	Schnabelschar rechts verst. Schnabelschar links verst.		3x 608/12x35 10.9	460x165	65 / 140	Muzzi
5	SSP-293-OS (1) SSP-293-OSL (1)	Wechselfspitzenschar rechts Wechselfspitzenschar links	2700.48.01 2700.48.02	3x 608/12x35 10.9	350x180	65 / 140	Frank
	SSP-293-OS M (1) SSP-293-OSL M(1)	Wechselfspitzenschar rechts Wechselfspitzenschar links	2700.48.01 2700.48.02	3x 608/12x35 10.9	350x180	65 / 140	Muzzi
	SSP-294-OS (2) SSP-294-OSL (2)	Wechselfspitzenschar rechts Wechselfspitzenschar links	2707.04.01 2707.04.02	3x 608/12x35 10.9	460x180	65 / 140	Frank
	SSP 294-OS M (2) SSP 294-OSL M (2)	Wechselfspitzenschar rechts Wechselfspitzenschar links	2707.04.01 2707.04.02	3x 608/12x35 10.9	460x180	65 / 140	Muzzi
6	2722.05.01 M 2722.05.02 M	Anlagensech rechts Anlagensech links	NG 71 NG 71 L	4x 608/12x40 10.9	350x265	35 / 110 / 35	Muzzi
7	XP 4	Anlagenschoner rechts / links	2708.15.00	4x 608/12x40 10.9	160x100	58	Frank
	XP 4 M	Anlagenschoner rechts / links	2708.15.00	2x 608/12x40 10.9	160x100	58	Muzzi
8	XP 6	Anlagenschoner rechts / links	2708.14.00	2x 608/12x40 10.9	270x230	60 x4	Frank
	XP 6 M	Anlagenschoner rechts / links	2708.14.00	2x 608/12x40 10.9	270x230	60 x4	Muzzi
9	WP-292-OR/L	Anlage rechts / links	2701.14.00	5x 608/12x40 10.9	720x100	150 / 195 / 105 / 60	Frank
	WP-292-OR/L M	Anlage rechts / links	2701.14.00	5x 608/12x40 10.9	720x100	150 / 195 / 105 / 60	Muzzi

\*(1) = passend für Körpertyp BP-353 / (2) = passend für Körpertyp BP-354

# RABE PASSEND FÜR KÖRPERTYP BP-353 / 354 RS



Pos.	Best. Nr.	Bezeichnung	alternative Art.Nr.	Schraube	Maße	LA	Ausführung
10	VP-292-OR/L	Anlage rechts / links	2701.15.00	3x 608/12x40 10.9	555x100	150 / 195	Frank
	VP-292-OR/L M	Anlage rechts / links	2701.15.00	3x 608/12x40 10.9	555x100	150 / 195	Muzzi
11	UP 9 R-M UP 9 L-M	Schleifsohle UP-9 rechts Schleifsohle UP-9 links	2700.30.01 2700.30.02	2x 608/12x80 10.9	140x90		Muzzi
12	SRP 358 R 1 SRP 358 RL 1	Streichblech-Streifen 1 rechts Streichblech-Streifen 1 links	2738.09.01 2738.09.02	4x 1235ISO10	520	95 / 85 / 225	Frank
	SRP 358 R 1 M SRP 358 RL 1 M	Streichblech-Streifen 1 rechts Streichblech-Streifen 1 links	2738.09.01 2738.09.02	4x 11014/12x35 10.9	520	95 / 85 / 225	Muzzi
13	SRP 358 R 2 SRP 358 RL 2	Streichblech-Streifen 2 rechts Streichblech-Streifen 2 links	2738.06.01 2738.06.02	2x 1235ISO10	700	570	Frank
	SRP 358 R 2 M SRP 358 RL 2 M	Streichblech-Streifen 2 rechts Streichblech-Streifen 2 links	2738.06.01 2738.06.02	2x 11014/12x35 10.9	700	570	Muzzi
14	SRP 358 R 3 SRP 358 RL 3	Streichblech-Streifen 3 rechts Streichblech-Streifen 3 links	2738.07.01 2738.07.02	2x 1235ISO10	890	735	Frank
	SRP 358 R 3 M SRP 358 RL 3 M	Streichblech-Streifen 3 rechts Streichblech-Streifen 3 links	2738.07.01 2738.07.02	2x 11014/12x35 10.9	890	755	Muzzi
15	SRP 358 R 4 SRP 358 RL 4	Streichblech-Streifen 4 rechts Streichblech-Streifen 4 links	2738.08.01 2738.08.02	2x 1235ISO10	905	755	Frank
	SRP 358 R 4 M SRP 358 RL 4 M	Streichblech-Streifen 4 rechts Streichblech-Streifen 4 links	2738.08.01 2738.08.02	2x 11014/12x35 10.9	905	755	Muzzi

\*(1) = passend für Körpertyp BP-353 / (2) = passend für Körpertyp BP-354

# RABE VORSCHÄLER

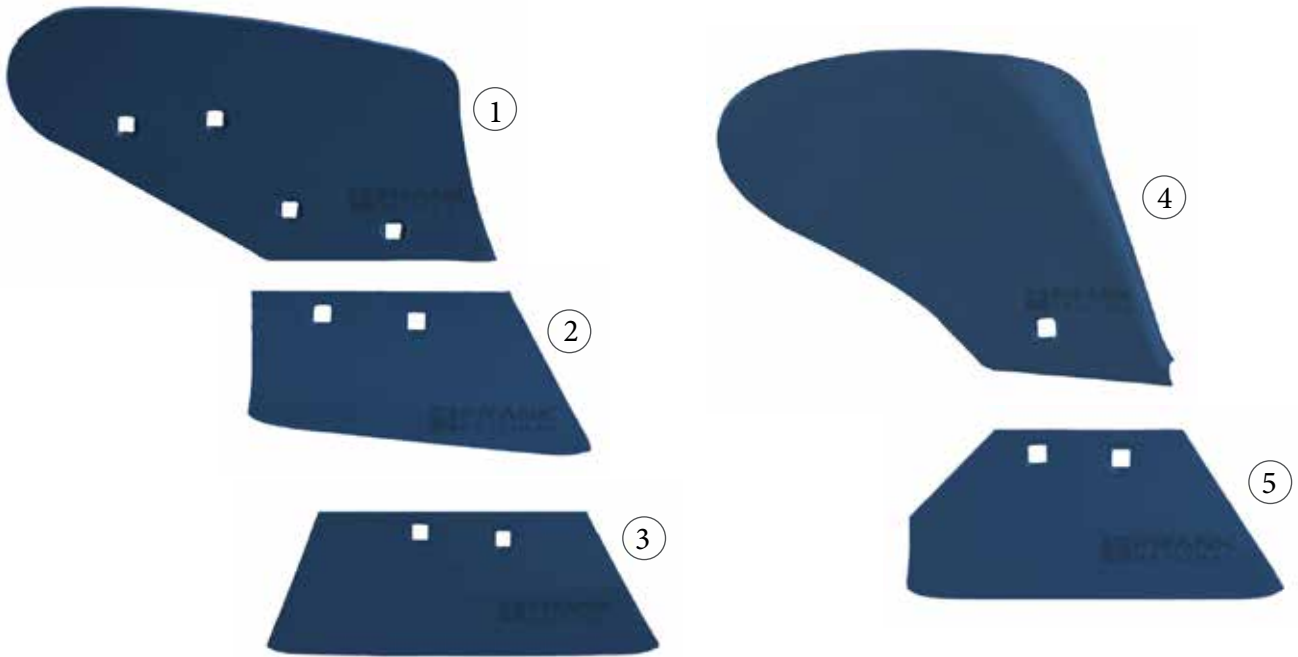

Pos.	Best. Nr.	Bezeichnung	alternative Art.Nr.	Schraube	Maße	LA	Ausführung
1	RDG 181 RDG 181 L	D-Riester rechts D-Riester links	2715.08.01 2715.08.02	4x 608/10x30 10.9	160	72 / 82 / 60	Frank
	RDG 181 M RDG 181 L M	D-Riester rechts D-Riester links	2715.08.01 2715.08.02	4x 608/10x30 10.9	160	72 / 82 / 60	Muzzi
2	SDG 181 SDG 181 L	V-Schar rechts V-Schar links	2715.01.01 2715.01.02	2x 608/10x25 10.9	165x100	60	Frank
	SDG 181 R M SDG 181 L M	V-Schar rechts V-Schar links	2715.01.01 2715.01.02	2x 608/10x25 10.9	165x100	60	Muzzi
3	SDG 18 B SDG 18 BL	V-Schar rechts V-Schar links	2715.05.01 2715.05.02	2x 608/10x25 10.9	190x100	60	Frank
	SDG 18 B M SDG 18 BL M	V-Schar rechts V-Schar links	2715.05.01 2715.05.02	2x 608/10x25 10.9	190x100	60	Muzzi
4	RDG 17	D-Riester rechts	2742.07.01	2x 608/10x30 10.9	120	60	Frank
	RDG 17 M RDG 17 L M	D-Riester rechts D-Riester links	2742.07.01 2742.07.02	2x 608/10x30 10.9	120	60	Frank
5	SDG 14/16 SDG 14/16 L	V-Schar rechts V-Schar links	2742.02.01 2742.02.02	2x 608/10x25 10.9	110x100	50	Frank
	SDG 14/16 M SDG 14/16 L M	V-Schar rechts V-Schar links	2742.02.01 2742.02.01	2x 608/10x25 10.9	110x100	50	Muzzi

# ZIEGLER PASSEND FÜR NIEMEYER KÖRPERTYP NG 13 / 15

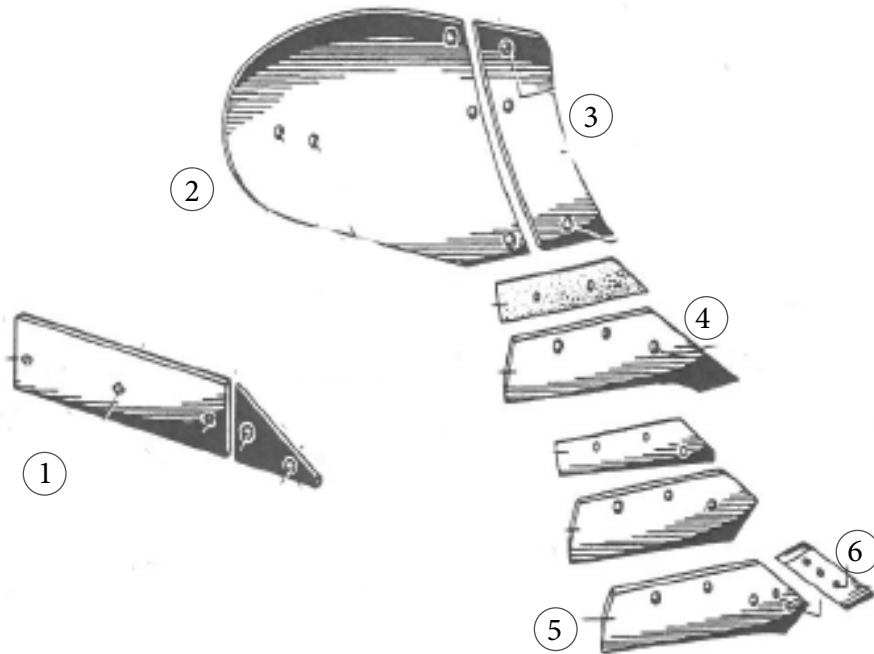

Pos.	Best. Nr.	Bezeichnung	Schraube	Maße	LA	Ausführung
1	024.004	Anlagenspitze rechts / links	2x 11014/12x35 10.9	175x120	105	Ziegler für Niemeyer
	024.004 M	Anlagenspitze rechts / links	2x 1245N	175x120	105	Muzzi
2	020.738	Hinterteil rechts	5x 1235ISO10	350	180 / 140	Ziegler für Niemeyer
3	020.736 (1)	Vorderteil rechts	3x 1230ISO10	350	195 / 95	Ziegler für Niemeyer
	020.735 (1)	Vorderteil links				
4	200.614 (1)	Schnabelschar rechts	3x 11014/12x35 10.9	340x160	80 / 125	Ziegler für Niemeyer
	200.615 (1)	Schnabelschar links				
5	200.614 M (1)	Schnabelschar rechts	3x 99.411.33	340x160	80 / 125	Muzzi
	200.615 M (1)	Schnabelschar links				
6	200.616	Wechselspitzenschar rechts	3x 11014/12x35 10.9	340x160	80 / 125	Ziegler für Niemeyer
	200.617	Wechselspitzenschar links				
6	024.104	Scharspitze 2-Loch rechts	2x 1235 RA	230x70	50	Ziegler für Niemeyer
	024.105	Scharspitze 2-Loch links				
6	024.104 M	Scharspitze 2-Loch rechts	2x 1232N	230x70	50	Muzzi
	024.105 M	Scharspitze 2-Loch links				

\*(1) = passend für Körpertyp NG 15

# ZIEGLER PASSEND FÜR NIEMEYER SH 15

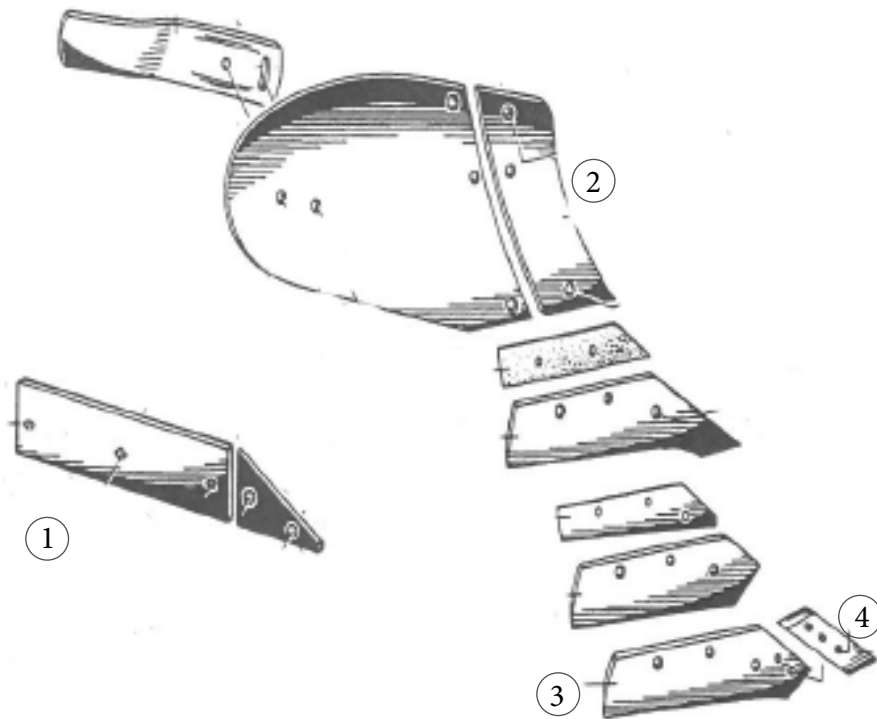

Pos.	Best. Nr.	Bezeichnung	Schraube	Maße	LA	Ausführung
1	024.013 M	Anlagenspitze rechts / links	2x 502512N	225x120	120	Muzzi
2	023.436 M 023.435 M	Vorderteil rechts Vorderteil links	3x 502512N	390	185 / 140	Ziegler für Niemyer
3	200.625	Wechselspitzenschar links	4x 11014/12x35 10.9	395x155	85 / 135 / 125	Ziegler für Niemyer
4	024.104 024.105	Scharspitze 2-Loch rechts Scharspitze 2-Loch links	2x 11014/12x35 10.9	240x105	85	Ziegler für Niemyer
	024.104 M 024.105 M	Scharspitze 2-Loch rechts Scharspitze 2-Loch links	2x 11014/12x35 10.9	240x105	85	Muzzi
	200.678 200.679	Scharspitze 2-Loch rechts Scharspitze 2-Loch links	2x 11014/12x35 10.9	240x105	85	Ziegler für Niemyer
	200.678 M 200.679 M	Scharspitze 2-Loch rechts Scharspitze 2-Loch links	2x 11014/12x35 10.9	240x105	85	Muzzi

**ZIEGLER**  
Passend für Niemyer

# VOGEL & NOOT UN 400



VOGEL & NOOT



Pos.	Best. Nr.	Bezeichnung	Schraube	Maße	LA	Ausführung
1	PK 4 001 02 F PK 4 002 02 F	Streichblech-Hinterteil rechts Streichblech-Hinterteil links	3x 11014/12x30 10.9	370	70 / 130 / 195	Frank
	PK 4 001 02 M PK 4 002 02 M	Streichblech-Hinterteil rechts Streichblech-Hinterteil links	3x 11014/12x30 10.9	370	70 / 130 / 195	Muzzi
2	PK 4 001 03 BP PK 4 002 03 BP	Streichblech-Vorderteil rechts Streichblech-Vorderteil links	2x 11014/12x35 10.9	365	275	Original
	PK 4 001 03 F PK 4 002 03 F	Streichblech-Vorderteil rechts Streichblech-Vorderteil links	2x 11014/12x35 10.9	365	275	Frank
	PK 4 001 03 M PK 4 002 03 M	Streichblech-Vorderteil rechts Streichblech-Vorderteil links	2x 11014/12x35 10.9	365	275	Muzzi
3	PK 8 011 01 AP PK 8 011 02 AP	Scharspitze rechts Scharspitze links	2x 1238 KV	235x65	50	Original
	PK 8 011 01 AF PK 8 011 02 AF	Scharspitze rechts Scharspitze links	2x 1238 KV	235x65	50	Frank
	PK 8 011 01 M PK 8 011 02 M	Scharspitze rechts Scharspitze links	2x 1238 KV	235x65	50	Muzzi
4	PK 4 013 01 AP PK 4 014 01 AP	Wechselspitzenschar rechts 16" Wechselspitzenschar links 16"	3x LK 000009	380x150	104 / 104	Original
	PK 4 013 01 AP F PK 4 014 01 AP F	Wechselspitzenschar rechts 16" Wechselspitzenschar links 16"	3x LK 000009	380x150	104 / 104	Frank
	PK 4 013 01 AP M PK 4 014 01 AP M	Wechselspitzenschar rechts 16" Wechselspitzenschar links 16"	3x 1439VN.1	380x150	104 / 104	Muzzi
	PK 5 013 01 AP M PK 5 014 01 AP M	Wechselspitzenschar rechts 18" Wechselspitzenschar links 18"	3x 1439VN.1	410	104 / 104	Muzzi
4a	PK 3 002 01 A F	Schnabelschar links 14"	3x 1439 FR	320x150	104 / 104	Frank
	PK 3 001 01 A M PK 3 002 01 A M	Schnabelschar rechts 14" Schnabelschar links 14"	3x 1439VN.1	320x150	104 / 104	Muzzi
	PK 4 001 01 F PK 4 002 01 F	Schnabelschar rechts 16" Schnabelschar links 16"	3x 1439 FR	385	104 / 104	Frank
	PK 4 001 01 M PK 4 002 01 M	Schnabelschar rechts 16" Schnabelschar links 16"	3x 1439VN.1	385	104 / 104	Muzzi
5	PK 8.034.01 F PK 8.035.01 F	Anlage rechts Anlage links	6x 1238 KV 1x 1650 S.KV	390x120	70 / 100 / 90 / 70	Frank
	PK 8.034.01 M PK 8.035.01 M	Anlage rechts Anlage links	5x 1234 KV 1x 1640 S.KV	390x120	70 / 100 / 90 / 70	Muzzi

# VOGEL & NOOT UN 400

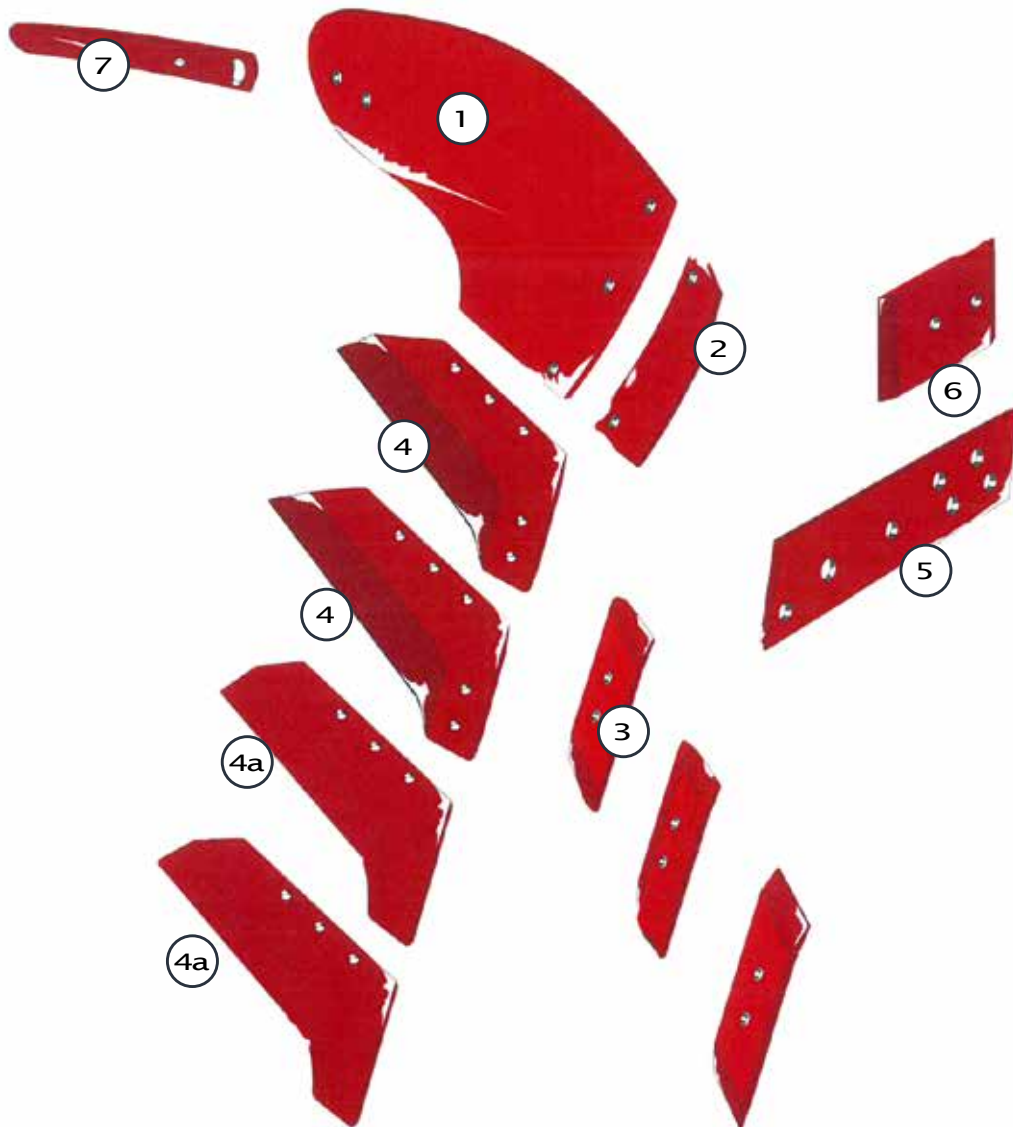

Pos.	Best. Nr.	Bezeichnung	Schraube	Maße	LA	Ausführung
6	P 58 011 01 F	Anlagenschoner rechts / links	2x 608/12x40 10.9	215x170	70	Frank
	P 58 011 01 M	Anlagenschoner rechts / links	2x 1234 KV	215x170	70	Muzzi
7	PK 8 001 02 M PK 8 002 02 M	Streichschiene rechts Streichschiene links		340x70	75	Muzzi

# VOGEL & NOOT UN 430



**VOGEL & NOOT**



Pos.	Best. Nr.	Bezeichnung	Schraube	Maße	LA	Ausführung
1	PK 5 001 02 M PK 5 002 02 M	Streichblech-Hinterteil rechts Streichblech-Hinterteil links	3x 11014/10x30 10.9	420	120 / 225 / 145	Muzzi
	2	PK 5 001 03 M PK 5 002 03 M	Streichblech-Vorderteil rechts Streichblech-Vorderteil links	2x 11014/12x30 10.9		280
		PK 4 001 03 F PK 4 002 03 F	Streichblech-Vorderteil rechts Streichblech-Vorderteil links	2x 11014/12x30 10.9	365	280
3	PK 8 011 01 AP PK 8 011 02 AP	Scharspitze rechts Scharspitze links	2x 1238 KV	235x65	50	Original
	PK 8 011 01 AF PK 8 011 02 AF	Scharspitze rechts Scharspitze links	2x 1238 KV	235x65	50	Frank
	PK 8 011 01 M PK 8 011 02 M	Scharspitze rechts Scharspitze links	2x 1238 KV	235x65	50	Muzzi
4	PK 4 013 01 AP PK 4 014 01 AP	Wechselfspitzenschar rechts 16" Wechselfspitzenschar links 16"	3x LK 000009	380x150	104 / 104	Original
	PK 4 013 01 AP F PK 4 014 01 AP F	Wechselfspitzenschar rechts 16" Wechselfspitzenschar links 16"	3x LK 000009	380x150	104 / 104	Frank
	PK 4 013 01 AP M PK 4 014 01 AP M	Wechselfspitzenschar rechts 16" Wechselfspitzenschar links 16"	3x 1439VN.1	380x150	104 / 104	Muzzi
	PK 5 013 01 AP M PK 5 014 01 AP M	Wechselfspitzenschar rechts 18" Wechselfspitzenschar links 18"	3x 1439VN.1	410	104 / 104	Muzzi
4a	PK 4 001 01 F PK 4 002 01 F	Schnabelschar rechts 16" Schnabelschar links 16"	3x 1439 FR	385	104 / 104	Frank
	PK 4 001 01 M PK 4 002 01 M	Schnabelschar rechts 16" Schnabelschar links 16"	3x 1439VN.1	385	104 / 104	Muzzi
	PK 5 001 01 A M PK 5 002 01 A M	Schnabelschar rechts 18" Schnabelschar links 18"	3x 1439 FR	410x145	104 / 104	Muzzi
5	PK 8.034.01 F PK 8.035.01 F	Anlage rechts Anlage links	6x 1238 KV 1x 1650 S.KV	390x120	70 / 90 / 100 / 70	Frank
	PK 8.034.01 M PK 8.035.01 M	Anlage rechts Anlage links	5x 1234 KV 1x 1640 S.KV	390x120	70 / 90 / 100 / 70	Muzzi

# VOGEL & NOOT UN 430

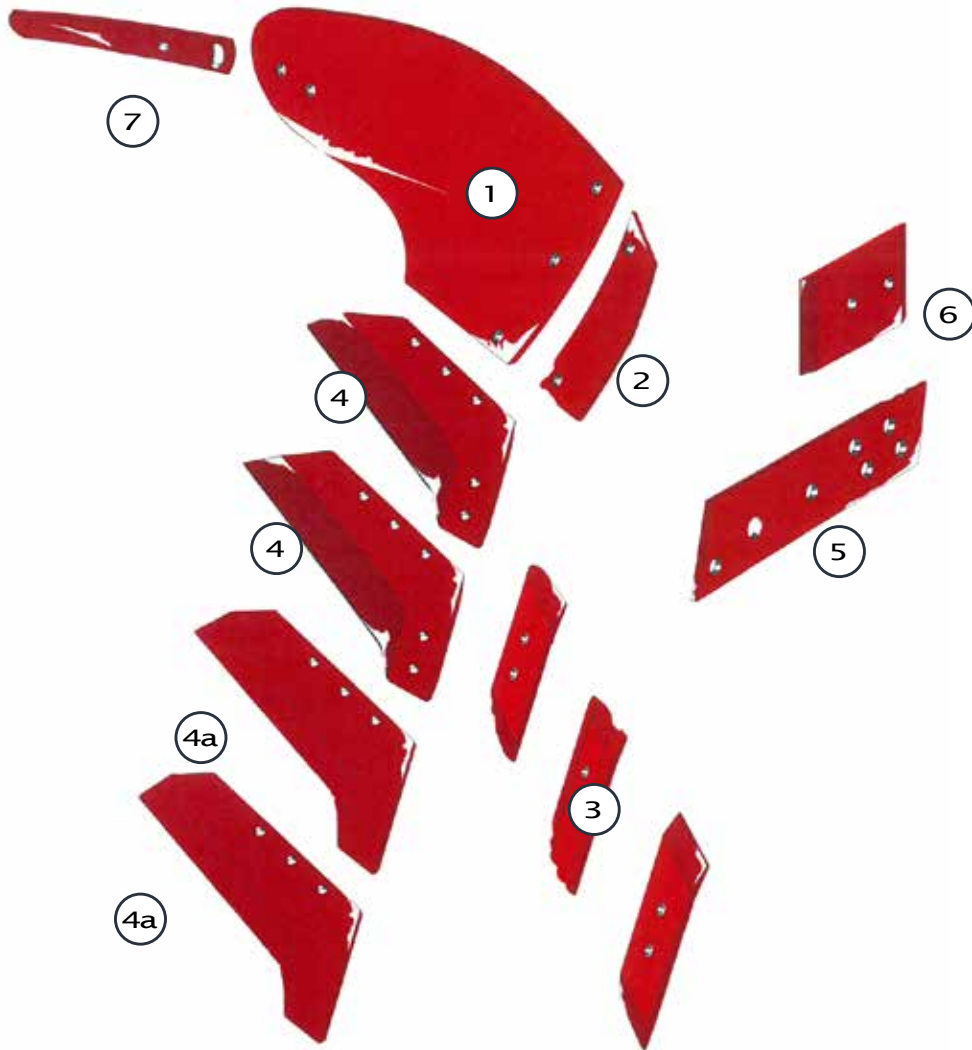

Pos.	Best. Nr.	Bezeichnung	Schraube	Maße	LA	Ausführung
6	P 58 011 01 F	Anlagenschoner rechts / links	2x 608/12x40 10.9	215x170	70	Frank
	P 58 011 01 M	Anlagenschoner rechts / links	2x 1234 KV	215x170	70	Muzzi
7	PK 8 001 02 M PK 8 002 02 M	Streichschiene rechts Streichschiene links		340x70	75	Muzzi

# VOGEL & NOOT WST 430 PLUS



**VOGEL & NOOT**



Pos.	Best. Nr.	Bezeichnung	Schraube	Maße	LA	Ausführung
1	PR 9 001 01 P PR 9 002 01 P	Riester-Streifen 1 rechts Riester-Streifen 1 links	3x 11014/12x35 10.9	970x120	60 / 730	Original
	PR 9 001 01 F PR 9 002 01 F	Riester-Streifen 1 rechts Riester-Streifen 1 links	3x 11014/12x35 10.9	970x120	60 / 730	Frank
	PR 9 001 01 M PR 9 002 01 M	Riester-Streifen 1 rechts Riester-Streifen 1 links	3x 11014/12x35 10.9	970x120	60 / 730	Muzzi
2	PR 9 001 02 F PR 9 002 02 F	Riester-Streifen 2 rechts Riester-Streifen 2 links	3x 11014/12x35 10.9	950x60	50 / 695	Frank
	PR 9 001 02 M PR 9 002 02 M	Riester-Streifen 2 rechts Riester-Streifen 2 links	3x 11014/12x35 10.9	950x60	50 / 695	Muzzi
3	PR 9 001 03 F PR 9 002 03 F	Riester-Streifen 3 rechts Riester-Streifen 3 links	3x 11014/12x35 10.9	660x60	55 / 515	Frank
	PR 9 001 03 M PR 9 002 03 M	Riester-Streifen 3 rechts Riester-Streifen 3 links	3x 11014/12x35 10.9	660x60	55 / 515	Muzzi
4	PR 9 001 04 P PR 9 002 04 P	Riester-Streifen 4 rechts Riester-Streifen 4 links	4x 11014/12x35 10.9	585x105	65 / 105 / 275	Original
	PR 9 001 04 F PR 9 002 04 F	Riester-Streifen 4 rechts Riester-Streifen 4 links	4x 11014/12x35 10.9	585x105	65 / 105 / 275	Frank
	PR 9 001 04 M PR 9 002 04 M	Riester-Streifen 4 rechts Riester-Streifen 4 links	4x 11014/12x35 10.9	585x105	65 / 105 / 275	Muzzi
5	PR 9 001 05 F PR 9 002 05 F	Streichblech-Vorderteil rechts Streichblech-Vorderteil links	3x 11014/12x35 10.9	225	140 / 170 / 190	Frank
	PR 9 001 05 M PR 9 002 05 M	Streichblech-Vorderteil rechts Streichblech-Vorderteil links	3x 11014/12x30 10.9	225	140 / 170 / 190	Muzzi
6	PK 6 013 01 A M PK 6 014 01 A M	Wechselspitzenschar rechts 14" Wechselspitzenschar links 14"	3x 1439VN.1	385x145	104 / 104	Muzzi
	PK 7 013 01 AP PK 7 014 01 AP	Wechselspitzenschar rechts 16" Wechselspitzenschar links 16"	3x LK 000009	380x135	100 / 100	Original
	PK 7 013 01 A F PK 7 014 01 A F	Wechselspitzenschar rechts 16" Wechselspitzenschar links 16"	3x 1439 FR	380x135	100 / 100	Frank
	PK 7 013 01 A M PK 7 014 01 A M	Wechselspitzenschar rechts 16" Wechselspitzenschar links 16"	3x 1439VN.1	380x135	100 / 100	Muzzi
	PK 8 013 01 AP PK 8 014 01 AP	Wechselspitzenschar rechts 18" Wechselspitzenschar links 18"	3x LK 000009	410x130	100 / 100	Original
	PK 8 013 01 A F PK 8 014 01 A F	Wechselspitzenschar rechts 18" Wechselspitzenschar links 18"	3x 1439 FR	410x130	100 / 100	Frank
	PK 8 013 01 M PK 8 014 01 M	Wechselspitzenschar rechts 18" Wechselspitzenschar links 18"	3x 1439VN.1	410x130	100 / 100	Muzzi

# VOGEL & NOOT WST 430 PLUS

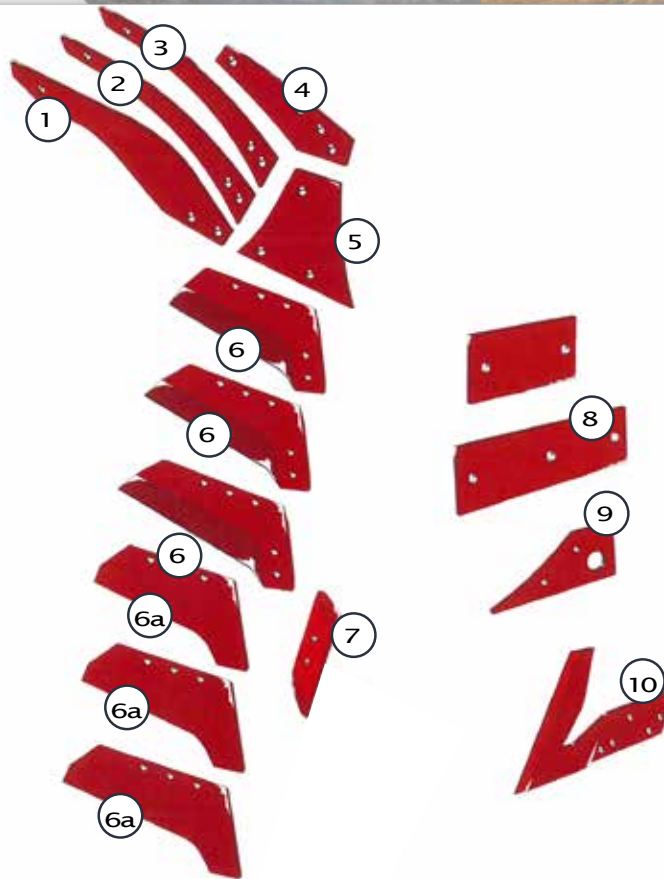

Pos.	Best. Nr.	Bezeichnung	Schraube	Maße	LA	Ausführung
6a	PK 0 000 03 A F PK 0 000 04 A F	Schnabelschar rechts 14" Schnabelschar links 14"	3x 1439 FR	380x135	100 / 100	Frank
	PK 0 000 03 A M PK 0 000 04 A M	Schnabelschar rechts 14" Schnabelschar links 14"	3x 1439VN.1	380x135	100 / 100	Muzzi
	PK 0 000 05 A F PK 0 000 06 A F	Schnabelschar rechts 16" Schnabelschar links 16"	3x 1439 FR	380x135	100 / 100	Frank
	PK 0 000 05 A M PK 0 000 06 A M	Schnabelschar rechts 16" Schnabelschar links 16"	3x 1439VN.1	380x135	100 / 100	Muzzi
	PK 0 000 07 A M PK 0 000 08 A M	Schnabelschar rechts 18" Schnabelschar links 18"	3x 1439VN.1	415x145	100 / 100	Muzzi
7	PK 8 011 01 AP PK 8 011 02 AP	Scharspitze rechts Scharspitze links	2x 1238 KV	235x65	50	Original
	PK 8 011 01 AF PK 8 011 02 AF	Scharspitze rechts Scharspitze links	2x 1238 KV	235x65	50	Frank
	PK 8 011 01 M PK 8 011 02 M	Scharspitze rechts Scharspitze links	2x 1238 KV	235x65	50	Muzzi
8	PR 7 030 02 F	Anlage rechts / links	3x 1650 S.KV	375x140	155 / 155	Frank
	PR 7 030 02 M	Anlage rechts / links	3x 1650 S.KV	375x140	155 / 155	Muzzi
9	PR 9 130 03 PR 9 140 03	Anlagenspitze rechts Anlagenspitze links	2x 1238 KV	270x140	110	Original
	PR 9 130 03 M PR 9 140 03 M	Anlagenspitze rechts Anlagenspitze links	2x 1240VN	270x140	110	Muzzi
10	PK 2 019 01 M PK 2 020 01 M	Anlagensech rechts Anlagensech links	5x 1250 KV	435x280	35 / 75 / 95 / 50	Muzzi

# VOGEL & NOOT WXL 430 PLUS



**VOGEL & NOOT**



Pos.	Best. Nr.	Bezeichnung	Schraube	Maße	LA	Ausführung				
1	PR 6 000 01 M	Streichblech-Hinterteil rechts	10x 11014/12x45 10.9	290	90 / 75 / 100 / 95 / 105	Muzzi				
	PR 6 000 02 M	Streichblech-Hinterteil links								
2	PR 7 000 03 K	Streichblech-Vorderteil rechts	2x 11014/10x30 10.9	285	140	Original				
	PR 7 000 04 K	Streichblech-Vorderteil links								
3	PR 7 000 03 M	Streichblech-Vorderteil rechts	2x 11014/12x35 10.9	285	140	Muzzi				
	PR 7 000 04 M	Streichblech-Vorderteil links								
	PK 8 011 01 AP	Scharspitze rechts					2x 1238 KV	235x65	50	Original
PK 8 011 02 AP	Scharspitze links									
4	PK 8 011 01 AF	Scharspitze rechts	2x 1238 KV	235x65	50	Frank				
	PK 8 011 02 AF	Scharspitze links								
	PK 8 011 01 M	Scharspitze rechts					2x 1238 KV	235x65	50	Muzzi
PK 8 011 02 M	Scharspitze links									
4	LK 2 001 11 A M	Wechselspitzenschar rechts 16"	3x 1439VN.1	390x145	100 / 100	Muzzi				
	LK 2 001 12 A M	Wechselspitzenschar links 16"								
	LK 2 001 13 A P	Wechselspitzenschar rechts 18"					3x LK 000009	415x145	100 / 100	Original
LK 2 001 14 AP	Wechselspitzenschar links 18"									
5	LK 2 001 13 A M	Wechselspitzenschar rechts 18"	3x 1439VN.1	415x145	100 / 100	Muzzi				
	LK 2 001 14 A M	Wechselspitzenschar links 18"								
	PR 7 030 02 P	Anlage rechts / links					3x 1650 S.KV	375x140	155 / 155	Original
PR 7 030 02 F	Anlage rechts / links									
PR 7 030 02 M	Anlage rechts / links									
6	PR 7 030 03 M	Anlage rechts / links	2x 1640 S.KV	220	155	Muzzi				
7	PK 8 130 03 P	Anlagenspitze rechts	2x 1238 KV	325x140	110	Original				
	PK 8 140 03 P	Anlagenspitze links								
	PK 8 130 03 F	Anlagenspitze rechts					2x 1238 KV	325x140	110	Frank
PK 8 130 03 M	Anlagenspitze rechts									
8	PK 8 140 03 M	Anlagenspitze links	2x 1240VN	325x140	110	Muzzi				
	LZ 1 051 02 P	Einlegeblech rechts					2x 11014/12x35 10.9	490x125	90	Original
	LZ 1 052 02 P	Einlegeblech links								
LZ 1 052 02 F	Einlegeblech links	2x 11014/12x35 10.9	490x125	90	Frank					
LZ 1 051 02 M	Einlegeblech rechts									
	LZ 1 052 02 M	Einlegeblech links	2x 11014/12x40 10.9	490x125	90	Muzzi				

# VOGEL & NOOT WXL 430 PLUS

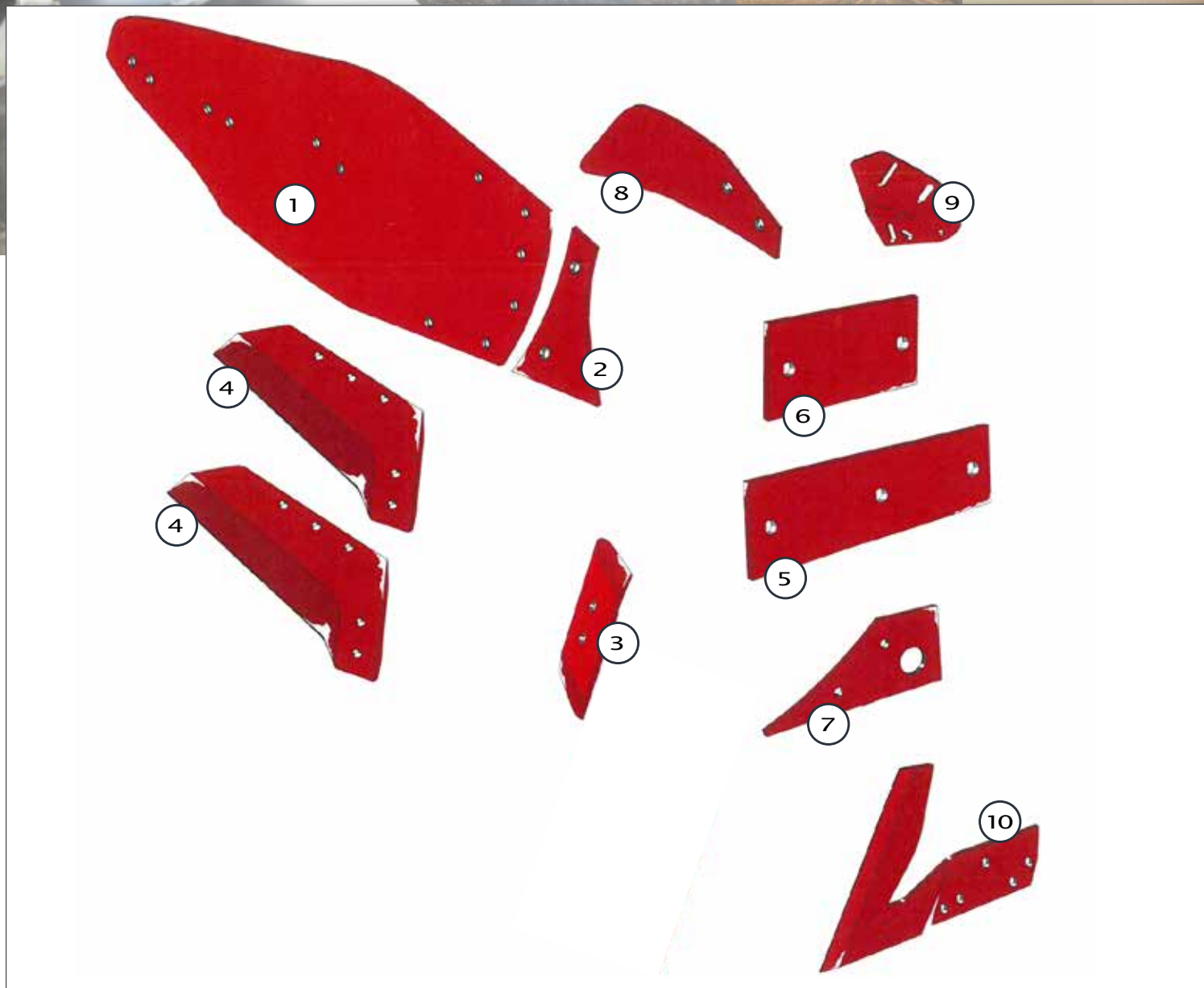

Pos.	Best. Nr.	Bezeichnung	Schraube	Maße	LA	Ausführung
9	LZ 1 051 01 M LZ 1 052 01 M	Halter für Einlegeblech rechts Halter für Einlegeblech links	2x 11014/12x40 10.9		75 / 35	Muzzi
10	PK 2 019 01 M PK 2 020 01 M	Anlagensech rechts Anlagensech links	5x 1250 KV	435x280	35 / 75 / 95 / 50	Muzzi

**Ebenfalls erhältlich, unsere praktische Zuordnung für Pflugteile, verschiedener Fabrikate. Sprechen Sie unseren Außendienst an.**

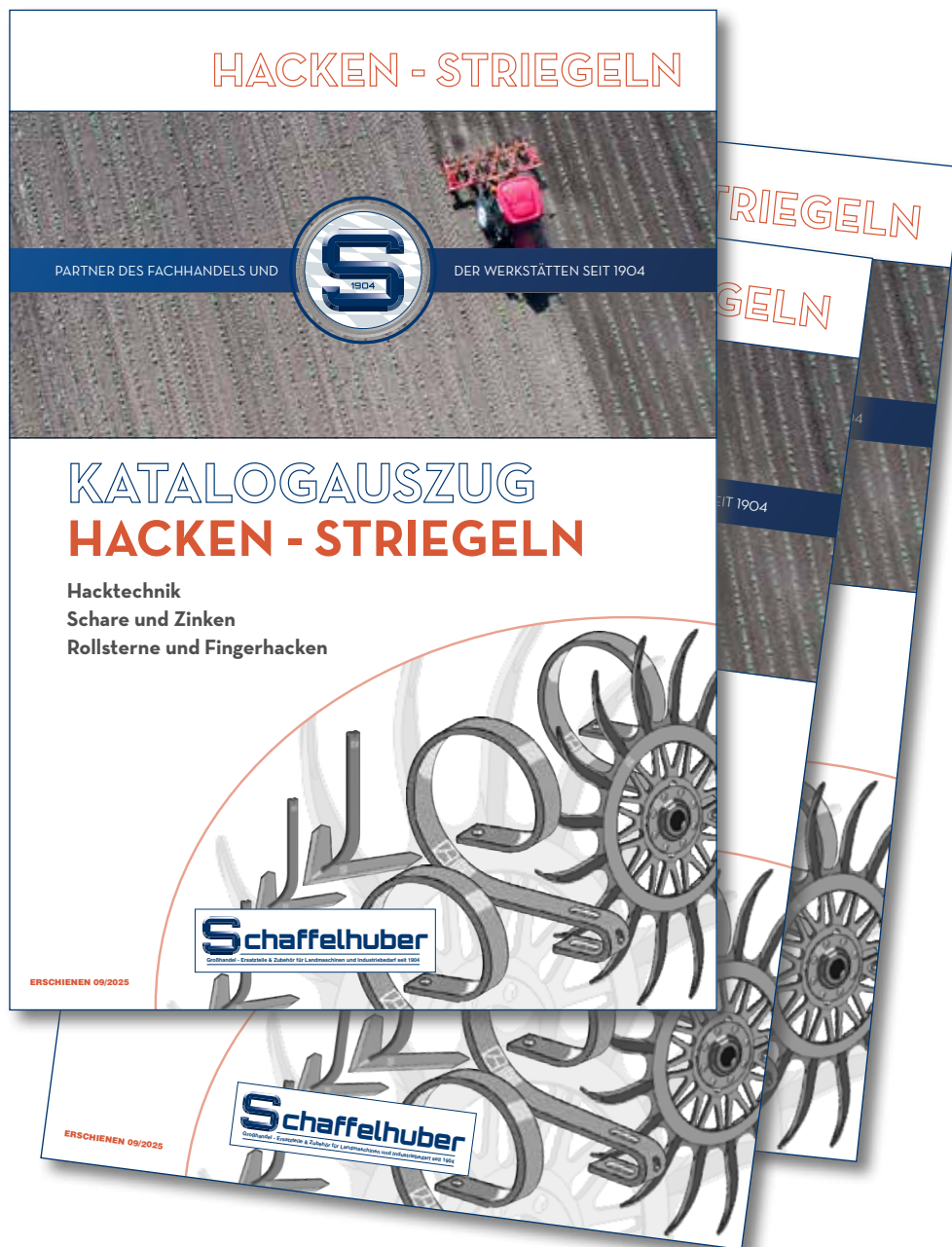

**J.R.H. Schaffelhuber GmbH & Co. KG**

**Gadastraße 14**

**85232 Bergkirchen bei München**

**Telefon +49 (0) 8142 66 99 1-0**

**Fax +49 (0) 8142 66 99 1-40**

**Hotline/Service +49 (0) 8142 66 99 1-50**

**[www.schaffelhuber.de](http://www.schaffelhuber.de) / [info@schaffelhuber.de](mailto:info@schaffelhuber.de)**

# PFLUGTEILE

PARTNER DES FACHHANDELS UND



DER WERKSTÄTTEN SEIT 1904

## ZUORDNUNG PFLUGTEILE

**Verschleißteile  
der gängigsten  
Pflugkörper**

**J.R.H. Schaffelhuber GmbH & Co. KG**  
Gadastraße 14  
85232 Bergkirchen bei München  
Telefon +49 (0) 8142 66 99 1-0  
Fax +49 (0) 8142 66 99 1-40  
Hotline/Service +49 (0) 8142 66 99 1-50  
[www.schaffelhuber.de](http://www.schaffelhuber.de) / [info@schaffelhuber.de](mailto:info@schaffelhuber.de)

**Schaffelhuber**

Großhandel - Ersatzteile & Zubehör für Landmaschinen und Industriebedarf seit 1904



**HIER GEHT'S ZUR  
ONLINE-VERSION**